



VITRINAS GÓMEZ S.L., dedicados a la fabricación de vitrinas para hostelería con más de 22 años de experiencia.

Le presentamos el nuevo catálogo 2015, con todos nuestros productos y numerosas novedades tanto en vitrinas de frío, calor como neutras.

Disponemos de una amplia gama de productos fabricados en serie, pero también ofrecemos la posibilidad de fabricar cualquier vitrina A MEDIDA.

Grupo Incorporado
pag 8-15

Vitrinas Dobles
pag 31 - 32

Vitrinas Mixtas
pag 36 - 37

Calor Seco
pag 42 - 43

Cristal Curvo
pag 46 - 51

Bandejas Expositoras
pag 60 - 61

Botelleros para Vino
pag 64 - 65

Grupo Remoto
pag 16 - 30

Vinotecas y Murales
pag 33 - 35

Baño María
pag 40 - 41

Cristal Recto
pag 52 - 59

Expositores Verticales
pag 62 - 63



FRIO



CALOR



NEUTRAS



Accesorios
pag 66



Especificaciones
Técnicas
pag 67



Vitrina
FRIO



Grupo Incorporado
pag 8 - 15



Grupo Remoto
pag 16 - 30



Vitrinas Dobles
pag 31 - 32



Vinotecas y Murales
pag 33 - 35



Vitrinas Mixtas
pag 36 - 37

GRUPO INCORPORADO

VITRINA REFRIGERADA DECORADA

Plata - Nogal - Blanco - Negro

Modelo
VN

NOVEDAD

- Iluminación LED.
- Puertas correderas en metacrilato.
- Decoración de cristal curvo con VINILOS DECORATIVOS.
- Perfilera en aluminio color PLATA - NOGAL - BLANCO - NEGRO
- Cristal templado de seguridad.

VN-6 NEGRO
NUEVA YORK



Cubetas
INCLUIDAS

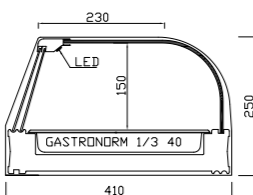

Modelo	Largo	Fondo	Alto	Cubetas (Incluidas)	Plata/Nogal/Blanco/Negro
VN-4	1220	410	250	4	1.020 €
VN-6	1570	410	250	6	1.080 €
VN-8	1920	410	250	8	1.200 €
VN-10	2270	410	250	10	1.380 €

CRISTAL CURVO



Temperatura de Trabajo



+1°/+5°

Accesorios disponibles



Pag 66

Especificaciones técnicas



Pag 67

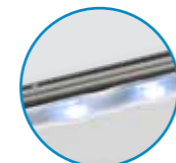

Iluminación
LED

GRUPO INCORPORADO

VITRINA REFRIGERADA DECORADA

Estante intermedio



VN-6E NOGAL
BODEGA



Cubetas
INCLUIDAS



Fabricación Especial
A MEDIDA
Pídanos Presupuesto

Modelo	Largo	Fondo	Alto	Cubetas (Incluidas)	Plata/Nogal/Blanco/Negro
VN-4E	1220	410	330	4	1.170 €
VN-6E	1570	410	330	6	1.240 €
VN-8E	1920	410	330	8	1.380 €
VN-10E	2270	410	330	10	1.590 €

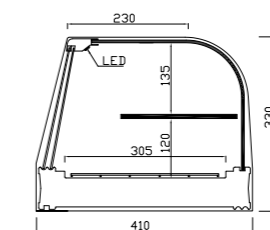
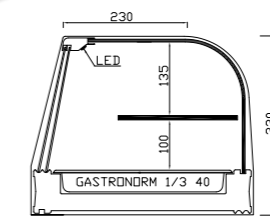

Modelo	Largo	Fondo	Alto	Parrillas (Incluidas)	Plata/Nogal/Blanco/Negro
VN-120E	1220	410	330	1.5	1.140 €
VN-150E	1570	410	330	2	1.210 €
VN-200E	1920	410	330	3	1.345 €
VN-250E	2500	410	330	4	1.710 €

VN-150 BLANCO
ANTÁRTIDA

Parrillas
INCLUIDAS

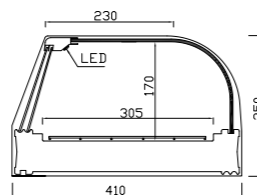

Modelo	Largo	Fondo	Alto	Parrillas (Incluidas)	Plata/Nogal/Blanco/Negro
VN-120	1220	410	250	1.5	990€
VN-150	1570	410	250	2	1.050 €
VN-200	1920	410	250	3	1.170 €
VN-250	2500	410	250	4	1.490 €

VN-150 PLATA
TAILANDIA



ELIJA UNA DECORACIÓN PARA SU VITRINA

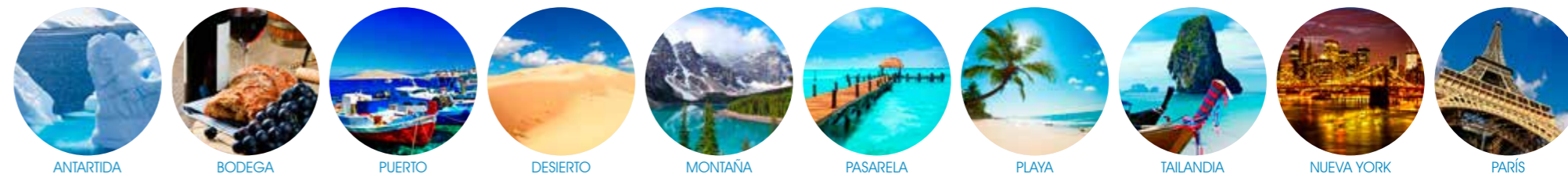

¿QUIERE PERSONALIZAR SU VITRINA CON SU LOGOTIPO O FOTOGRAFÍA?

Mándenos su imagen con resolución mínima de 150 puntos de 450x450 mm y le personalizaremos su vitrina.

PRECIO: SUPLEMENTO DE 100€ SEGÚN MODELO ESTANDAR

Ejemplo: VN-6 + imagen personalizada: 1.180 €

GRUPO INCORPORADO

VITRINA REFRIGERADA

Plata - Nogal - Blanco - Negro - Acero Inoxidable

Modelo **FR i**

- Iluminación LED.
- Puertas correderas en metacrilato.
- Decoración de cristal curvo en negro.
- Cristal templado de seguridad.

FR-6i PLATA



Cubetas **INCLUIDAS**

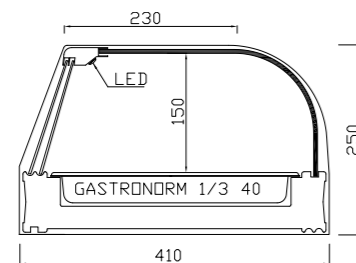

Fabricación Especial **A MEDIDA**
Pídanos Presupuesto

Modelo	Largo	Fondo	Alto	Cubetas (Incluidas)	Plata/Nogal/Blanco/Negro	Inox
FR-4i	1220	410	250	4	980 €	1.130 €
FR-6i	1570	410	250	6	1.040 €	1.200 €
FR-8i	1920	410	250	8	1.160 €	1.330 €
FR-10i	2270	410	250	10	1.340 €	1.550 €

CRISTAL CURVO



Temperatura de Trabajo



+1°/+5°

Accesorios disponibles



Pag 66

Especificaciones técnicas



Pag 67

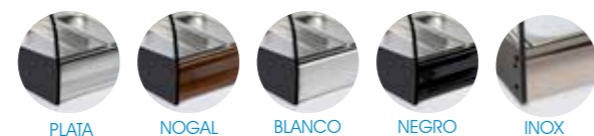

Iluminación **LED**

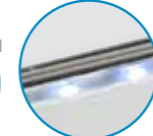

FR-150i PLATA

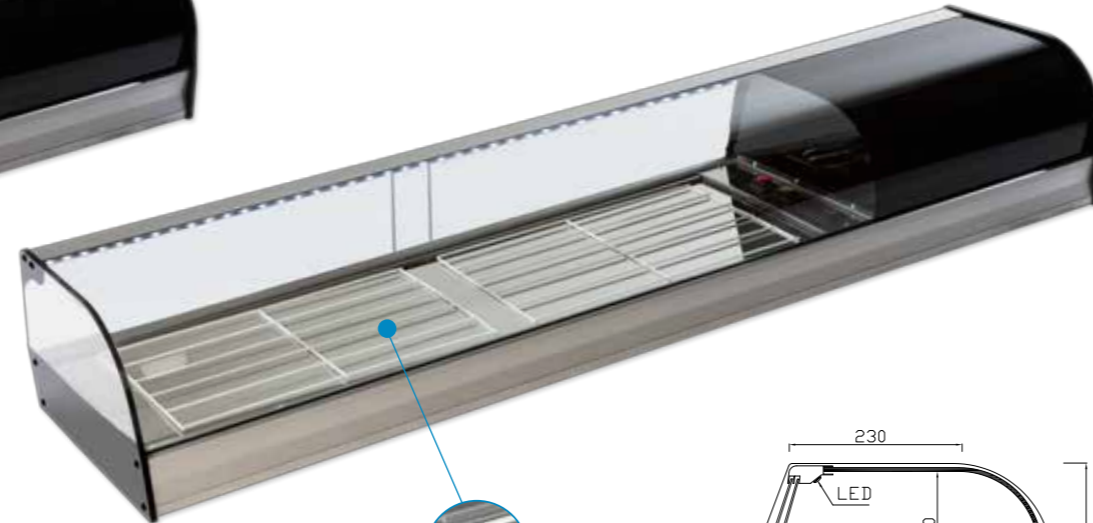

Parrillas **INCLUIDAS**

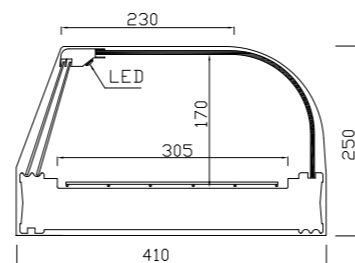

Modelo	Largo	Fondo	Alto	Parrillas (Incluidas)	Plata/Nogal/Blanco/Negro	Inox
FR-120i	1220	410	250	1.5	950 €	1.100 €
FR-150i	1570	410	250	2	1.010 €	1.170 €
FR-200i	1920	410	250	3	1.130 €	1.300 €
FR-250i	2500	410	250	4	1.450 €	1.680 €

GRUPO INCORPORADO

VITRINA REFRIGERADA

Estante intermedio

CRISTAL CURVO



Temperatura de Trabajo



+1°/+5°

Accesorios disponibles



Pag 66

Especificaciones técnicas



Pag 67

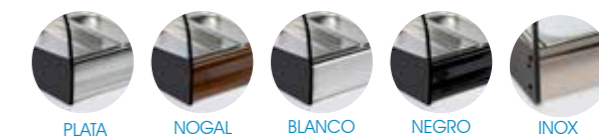

Iluminación **LED**



FR-6iE NOGAL



Cubetas **INCLUIDAS**

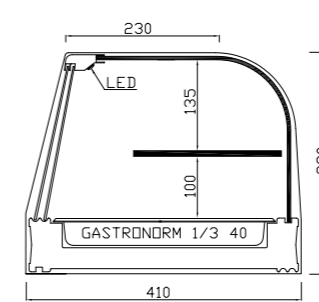

Fabricación Especial **A MEDIDA**
Pídanos Presupuesto

Modelo	Largo	Fondo	Alto	Cubetas (Incluidas)	Plata/Nogal/Blanco/Negro	Inox
FR-4iE	1220	410	330	4	1.125 €	1.290 €
FR-6iE	1570	410	330	6	1.190 €	1.360 €
FR-8iE	1920	410	330	8	1.300 €	1.490 €
FR-10iE	2270	410	330	10	1.540 €	1.780 €

FR-150iE NOGAL

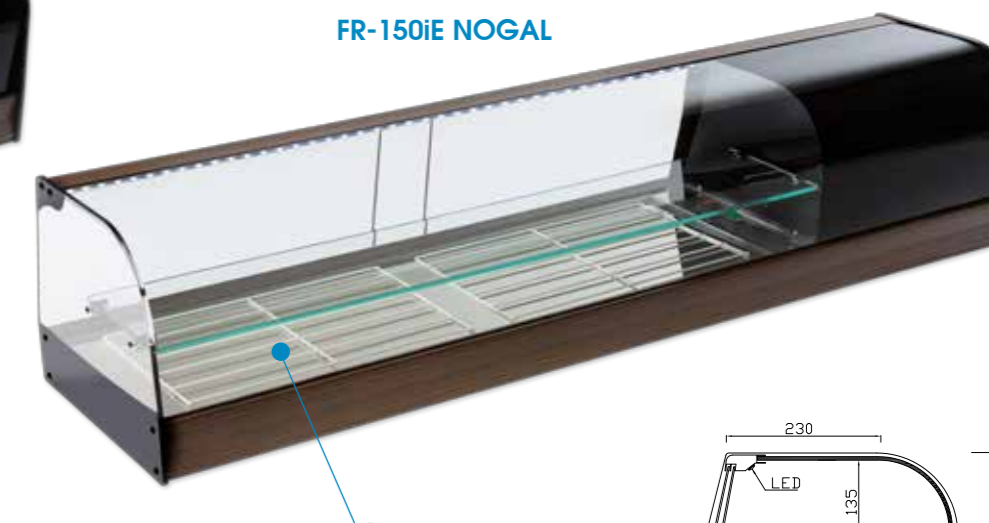

Parrillas **INCLUIDAS**

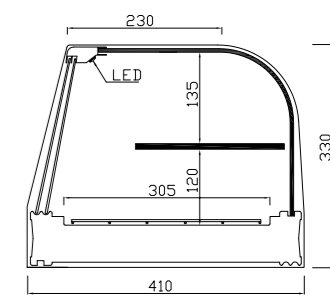

Modelo	Largo	Fondo	Alto	Parrillas (Incluidas)	Plata/Nogal/Blanco/Negro	Inox
FR-120iE	1220	410	330	1.5	1.095 €	1.260 €
FR-150iE	1570	410	330	2	1.160 €	1.330 €
FR-200iE	1920	410	330	3	1.270 €	1.460 €
FR-250iE	2500	410	330	4	1.670 €	1.930 €

GRUPO INCORPORADO

VITRINA REFRIGERADA

Plata - Nogal - Blanco - Negro - Acero Inoxidable

Modelo **Ri**

NOVEDAD

- Iluminación LED.
- Puertas correderas en metacrilato.
- Decoración de cristal recto en negro.

R-6i PLATA



Cubetas **INCLUIDAS**

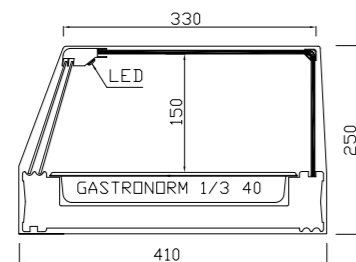

R-150i PLATA



Parrillas **INCLUIDAS**

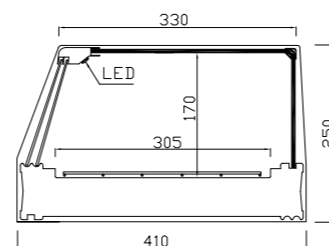

Modelo	Largo	Fondo	Alto	Cubetas (Incluidas)	Plata/Nogal/Blanco/Negro	Inox
R-4i	1220	410	250	4	980 €	1.130 €
R-6i	1570	410	250	6	1.040 €	1.200 €
R-8i	1920	410	250	8	1.160 €	1.330 €
R-10i	2270	410	250	10	1.340 €	1.550 €

Modelo	Largo	Fondo	Alto	Parrillas (Incluidas)	Plata/Nogal/Blanco/Negro	Inox
R-120i	1220	410	250	1.5	950 €	1.100 €
R-150i	1570	410	250	2	1.010 €	1.170 €
R-200i	1920	410	250	3	1.130 €	1.300 €
R-250i	2500	410	250	4	1.450 €	1.680 €

CRISTAL RECTO



Temperatura de Trabajo



+1°/+5°

Accesorios disponibles



Pag 66

Especificaciones técnicas



Pag 67

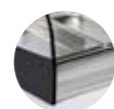

PLATA



NOGAL



BLANCO



NEGRO



INOX

Iluminación **LED**

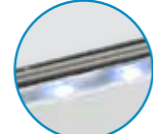

Fabricación Especial **A MEDIDA**
Pídanos Presupuesto

CRISTAL RECTO



Temperatura de Trabajo



+1°/+5°

Accesorios disponibles



Pag 66

Especificaciones técnicas



Pag 67

Modelo **RiE**

NOVEDAD

R-4iE NOGAL



Cubetas **INCLUIDAS**

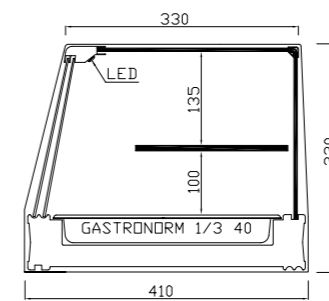

Fabricación Especial **A MEDIDA**
Pídanos Presupuesto

Modelo	Largo	Fondo	Alto	Cubetas (Incluidas)	Plata/Nogal/Blanco/Negro	Inox
R-4iE	1220	410	330	4	1.125 €	1.290 €
R-6iE	1570	410	330	6	1.190 €	1.360 €
R-8iE	1920	410	330	8	1.300 €	1.490 €
R-10iE	2270	410	330	10	1.540 €	1.780 €

GRUPO INCORPORADO

VITRINA REFRIGERADA

Estante intermedio

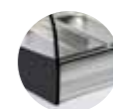

PLATA



NOGAL



BLANCO



NEGRO



INOX

Iluminación **LED**

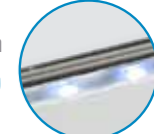

R-120iE NOGAL

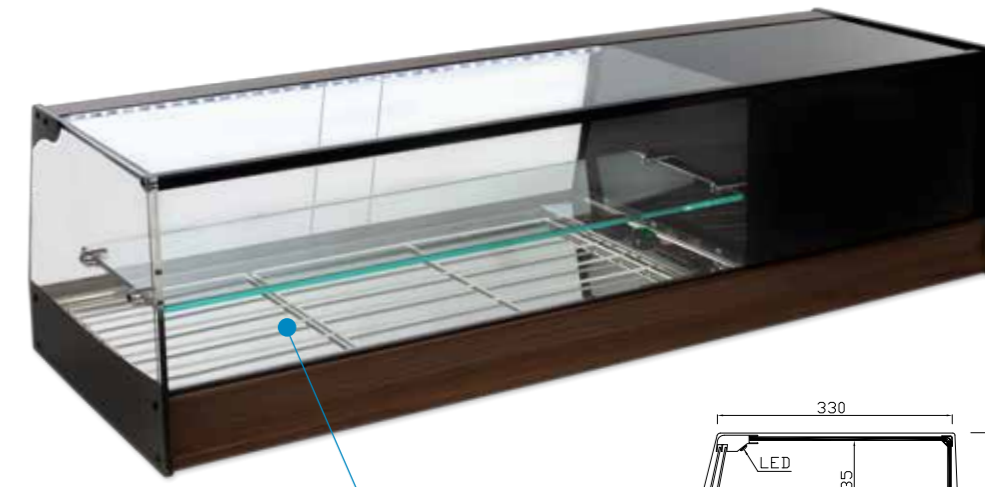

Parrillas **INCLUIDAS**

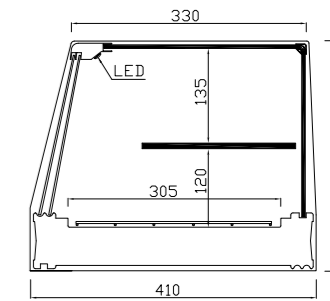

Modelo	Largo	Fondo	Alto	Parrillas (Incluidas)	Plata/Nogal/Blanco/Negro	Inox
R-120iE	1200	410	330	1.5	1.095 €	1.260 €
R-150iE	1570	410	330	2	1.160 €	1.330 €
R-200iE	1920	410	330	3	1.270 €	1.460 €
R-250iE	2500	410	330	4	1.670 €	1.930 €

Modelo **F BLACK**

NOVEDAD

- Doble Iluminación LED en zona superior y zona inferior.
- Puertas correderas en metacrilato.
- Decoración de cristal curvo en color NEGRO.
- Perfilería en aluminio color PLATA.
- Cristal templado de seguridad.

F-BLACK4



Cubetas INCLUIDAS

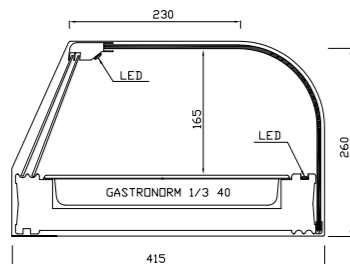

F-BLACK120

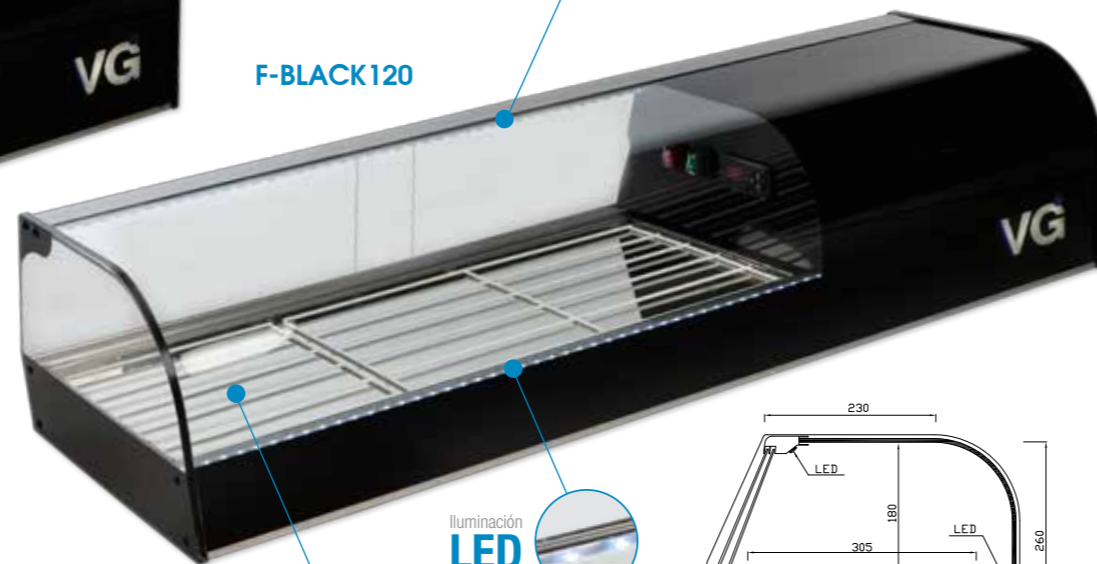

Parrillas INCLUIDAS

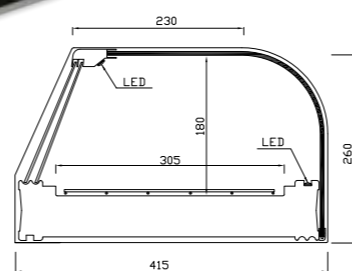

Doble Iluminación LED

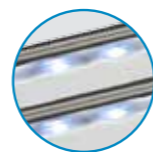

Iluminación LED



Iluminación LED



Fabricación Especial **A MEDIDA**
Pídanos Presupuesto

Modelo	Largo	Fondo	Alto	Cubetas incluidas	PVP
F-BLACK4	1220	415	260	4	1.060 €
F-BLACK6	1570	415	260	6	1.125 €
F-BLACK8	1920	415	260	8	1.250 €
F-BLACK10	2270	415	260	10	1.450 €

Modelo	Largo	Fondo	Alto	Parrillas incluidas	PVP
F-BLACK 120	1220	415	260	1.5	1.030 €
F-BLACK 150	1570	415	260	2	1.090 €
F-BLACK 200	1920	415	260	3	1.220 €
F-BLACK 250	2500	415	260	4	1.560 €

Modelo **F MAX**

NOVEDAD

- Doble Iluminación LED en zona superior y zona inferior.
- Puertas Correderas en metacrilato.
- Decoración de cristal curvo con VINILOS DECORATIVOS.
- Perfilería en Aluminio color PLATA.
- Cristal templado de seguridad.
- Decoración de vinilos a escoger en página 9.

F-MAX6 TAILANDIA



Cubetas INCLUIDAS

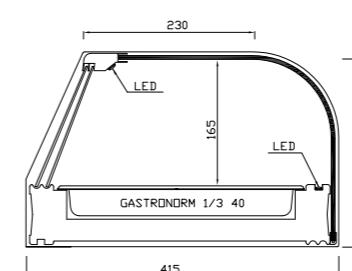

Iluminación LED



Iluminación LED



Fabricación Especial **A MEDIDA**
Pídanos Presupuesto

Modelo	Largo	Fondo	Alto	Cubetas incluidas	PVP
F-MAX4	1220	415	260	4	1.060 €
F-MAX6	1570	415	260	6	1.125 €
F-MAX8	1920	415	260	8	1.250 €
F-MAX10	2270	415	260	10	1.450 €

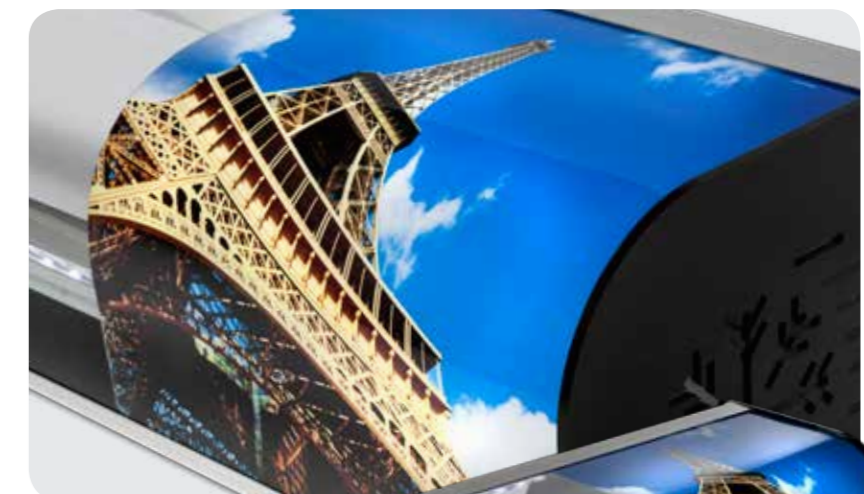

F-MAX 150 PARIS



Parrillas INCLUIDAS

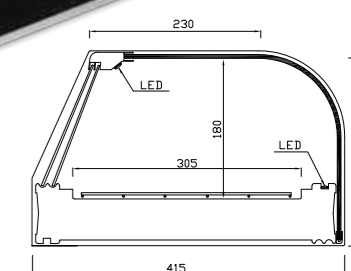

Modelo	Largo	Fondo	Alto	Parrillas incluidas	PVP
F-MAX 120	1220	415	260	1.5	1.030 €
F-MAX 150	1570	415	260	2	1.090 €
F-MAX 200	1920	415	260	3	1.220 €
F-MAX 250	2500	415	260	4	1.560 €

Modelo **MAR**

- Construida totalmente en Acero Inoxidable AISI-304.
- Unidad Condensadora Remota Totalmente protegida y conectada a la vitrina mediante tubo de 1.8 metros con carga de Gas R-134a incluida.
- Iluminación LED.
- Puertas abatibles en metacrilato.
- Cristal curvo fijo (modelos MAR250 – MAR300 2 cristales curvos).

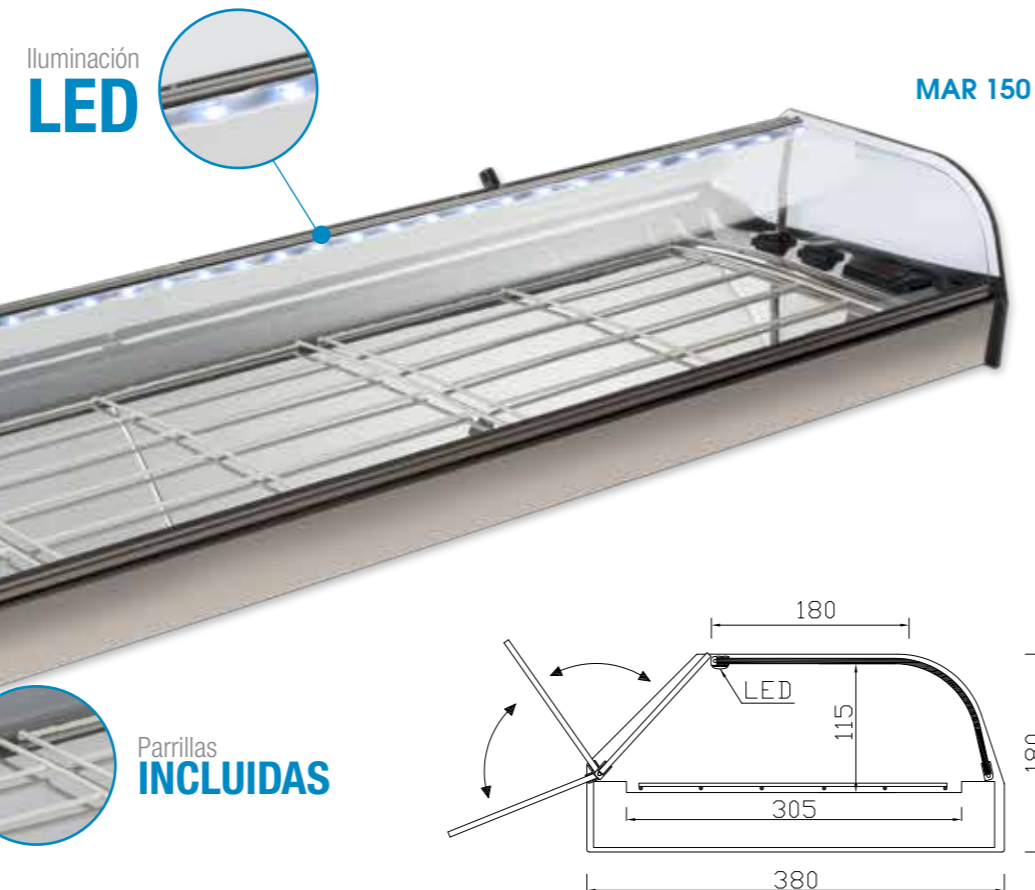

MAR 150

Fabricación Especial **A MEDIDA**
Pídanos Presupuesto

Modelo	Largo	Fondo	Alto	Parrillas incluidas	PVP
MAR-120	1200	380	180	2	1.050 €
MAR-150	1500	380	180	3	1.100 €
MAR-200	2000	380	180	4	1.210 €
MAR-250	2500	380	180	5	1.630 €
MAR-300	3000	380	180	6	2.050 €

También disponible en



Modelo **MAR R**



MAR 150 R

Fabricación Especial **A MEDIDA**
Pídanos Presupuesto

Modelo	Largo	Fondo	Alto	Parrillas incluidas	PVP
MAR-120 R	1200	380	180	2	1.050 €
MAR-150 R	1500	380	180	3	1.100 €
MAR-200 R	2000	380	180	4	1.210 €
MAR-250 R	2500	380	180	5	1.630 €
MAR-300 R	3000	380	180	6	2.050 €

También disponible en

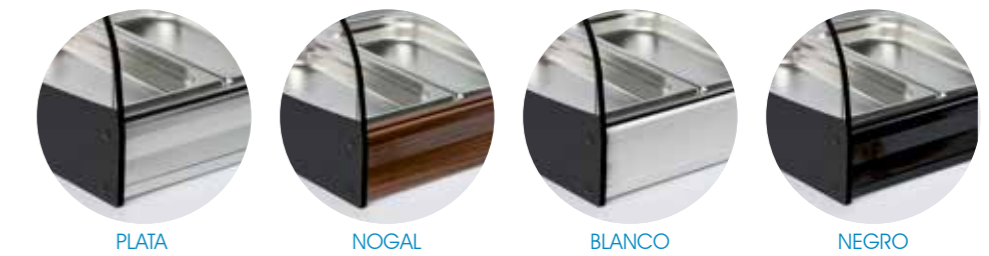

Modelo **MAR F**

- Construida totalmente en Acero Inoxidable AISI-304.
- Cubetas Gastronorm 1/3 h40 incluidas (según modelo).
- Unidad Condensadora Remota Totalmente protegida y conectada a la vitrina mediante tubo de 1.8 metros con carga de Gas R-134a incluida.
- Iluminación LED.
- Puertas abatibles en metacrilato.
- Cristal curvo fijo (modelos MAR-F14 2 cristales curvos).

Fabricación Especial **A MEDIDA**
Pídanos Presupuesto

Modelo	Largo	Fondo	Alto	Cubetas incluidas	PVP
MAR-F6	1160	395	180	6	1.080 €
MAR-F8	1510	395	180	8	1.130 €
MAR-F10	1860	395	180	10	1.240 €
MAR-F14	2560	395	180	14	1.660 €

Iluminación **LED**

Cubetas **INCLUIDAS**

MAR F6

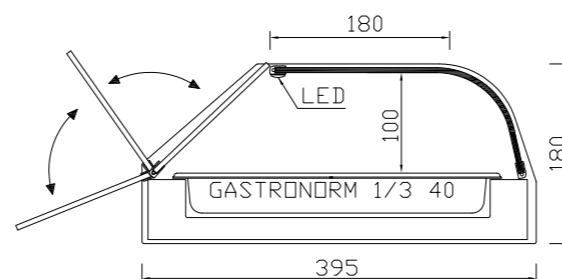

También disponible en



PLATA

NOGAL

BLANCO

NEGRO

CRISTAL **CURVO**

Temperatura de Trabajo

+1°/+5°

Especificaciones técnicas

Pag 67

Modelo **MAR FR**

NOVEDAD

Fabricación Especial **A MEDIDA**
Pídanos Presupuesto

Modelo	Largo	Fondo	Alto	Cubetas incluidas	PVP
MAR-F6 R	1160	395	180	6	1.080 €
MAR-F8 R	1510	395	180	8	1.130 €
MAR-F10 R	1860	395	180	10	1.240 €
MAR-F14 R	2560	395	180	14	1.660 €

Iluminación **LED**

Cubetas **INCLUIDAS**

MAR F6 R

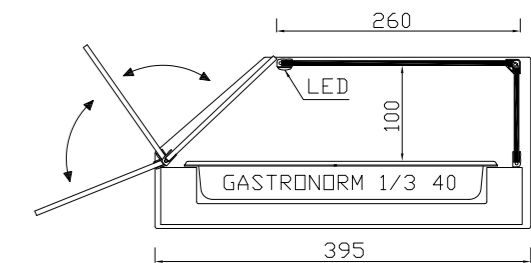

También disponible en



PLATA

NOGAL

BLANCO

NEGRO

CRISTAL **RECTO**

Temperatura de Trabajo

+1°/+5°

Especificaciones técnicas

Pag 67

VITRINA REFRIGERADA DE BANDEJA PLANA

Acero inoxidable / Estante intermedio

Modelo MAR ET

NOVEDAD

- Construida totalmente en Acero Inoxidable AISI-304.
- Unidad Condensadora Remota Totalmente protegida y conectada a la vitrina mediante tubo de 1.8 metros con carga de Gas R-134a incluida.
- Doble iluminación LED.
- Puertas abatibles en metacrilato hasta estante intermedio.

Parrillas INCLUIDAS

Fabricación Especial **A MEDIDA**
Pídanos Presupuesto

Doble Iluminación LED

MAR 150 ET

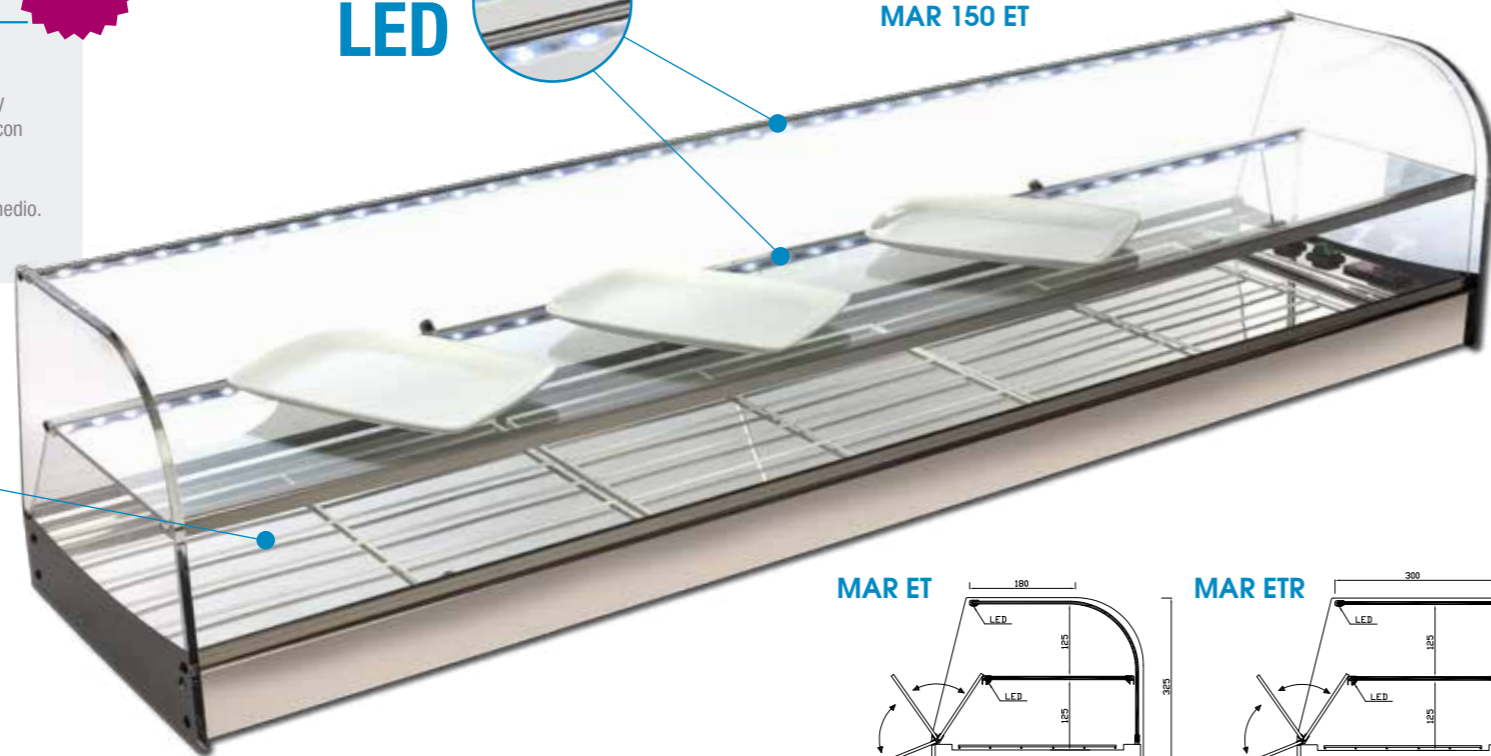

MAR ET

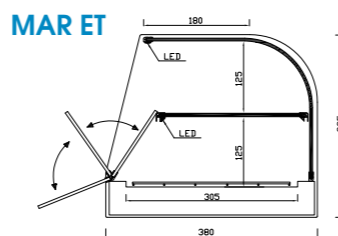

MAR ETR

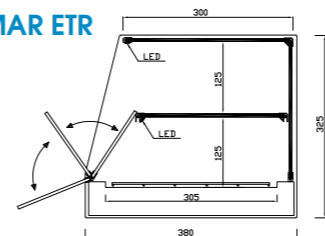

Modelo	Largo	Fondo	Alto	Parrillas incluidas	PVP
MAR-120 ET / MAR-120 ETR	1200	380	325	2	1.210 €
MAR-150 ET / MAR-150 ETR	1500	380	325	3	1.265 €
MAR-200 ET / MAR-200 ETR	2000	380	325	4	1.400 €
MAR-250 ET / MAR-250 ETR	2500	380	325	5	1.880 €
MAR-300 ET / MAR-300 ETR	3000	380	325	6	2.360 €

También disponible en



PLATA

NOGAL

BLANCO

NEGRO

VITRINA REFRIGERADA DE CUBETAS

Acero inoxidable / Estante intermedio

Modelo MAR F ET

NOVEDAD

MAR F8 ET



Cubetas INCLUIDAS

Fabricación Especial **A MEDIDA**
Pídanos Presupuesto

MAR F ET

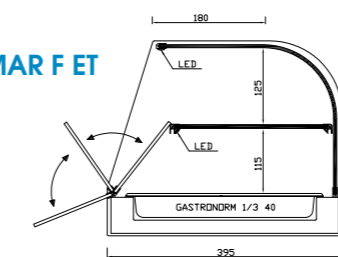

Modelo	Largo	Fondo	Alto	Cubetas incluidas	PVP
MAR-F6 ET / MAR-F6 ETR	1160	395	325	6	1.250 €
MAR-F8 ET / MAR-F8 ETR	1510	395	325	8	1.300 €
MAR-F10 ET / MAR-F10 ETR	1860	395	325	10	1.430 €
MAR-F14 ET / MAR-F14 ETR	2560	395	325	14	1.910 €

También disponible en



PLATA

NOGAL

BLANCO

NEGRO

Doble Iluminación LED

MAR F8 ETR

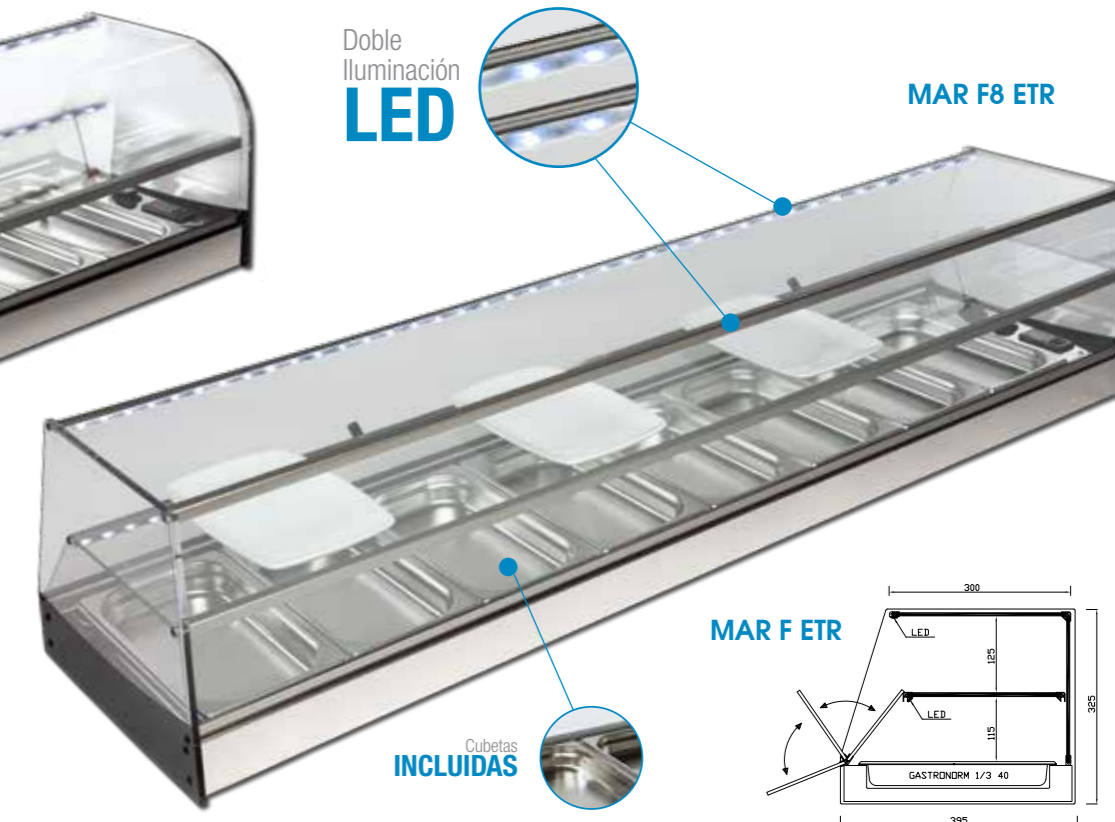

Cubetas INCLUIDAS

MAR F ETR

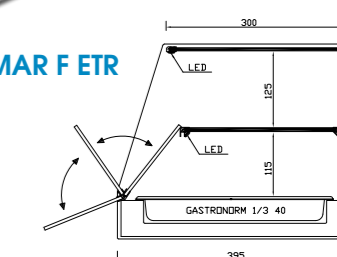

GRUPO REMOTO

VITRINA REFRIGERADA DE BANDEJA PLANA CON PUERTAS A AMBOS LADOS

Acero inoxidable / Ideal para pinchos

Modelo PCH

NOVEDAD

- Construida totalmente en Acero Inoxidable AISI-304.
- Unidad Condensadora Remota Totalmente protegida y conectada a la vitrina mediante tubo de 1.8 metros con carga de Gas R-134a incluida.
- Doble Iluminación LED.
- Puertas abatibles en metacrilato a ambos lados.
- Accesorios de vitrina no incluidos.

Doble Iluminación LED



PCH 150

Parrillas INCLUIDAS

PUERTAS ABATIBLES

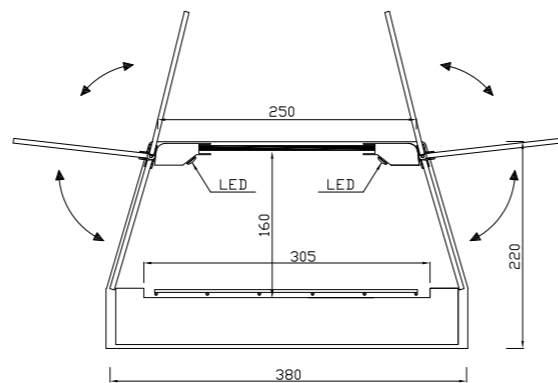

Fabricación Especial **A MEDIDA**
Pídanos Presupuesto

Modelo	Largo	Fondo	Alto	Parrillas incluidas	PVP
PCH-120	1200	380	220	2	1.155 €
PCH-150	1500	380	220	3	1.210 €
PCH-200	2000	380	220	4	1.330 €
PCH-250	2500	380	220	5	1.800 €
PCH-300	3000	380	220	6	2.250 €

CRISTAL RECTO

Temperatura de Trabajo

+1°/+5°

Accesorios disponibles

Pag 66

Especif. técnicas

Pag 67

GRUPO REMOTO / GRUPO INCORPORADO

VITRINAS REFRIGERADAS DE BANDEJA PLANA CON PUERTAS A AMBOS LADOS

Plata - Nogal - Blanco - Negro / Ideal para Pinchos

Temperatura de Trabajo

+1°/+5°

Accesorios disponibles

Pag 66

Especif. técnicas

Pag 67

Modelo VPI

NOVEDAD

- Perfilería en Aluminio color PLATA - NOGAL - BLANCO - NEGRO.
- Parrillas incluidas en la vitrina 450x280.
- Accesorios de vitrina no incluidos.
- Unidad Condensadora Remota totalmente protegida y conectada a la vitrina mediante tubo de 1.8 metros con carga de Gas R-134a incluida.
- Doble iluminación LED.
- Puertas Correderas en Metacrilato a ambos lados.

Doble Iluminación LED



VPI-120 NEGRO

VPI-150i BLANCO

Parrillas INCLUIDAS

Parrillas INCLUIDAS

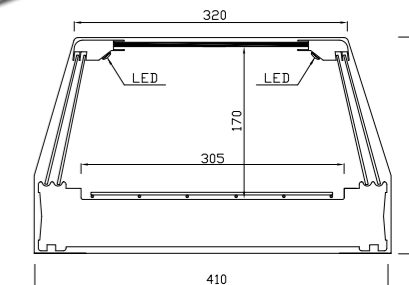

Modelo	Largo	Fondo	Alto	Parrillas incluidas	P.V.P.
VPI-120	1200	410	250	2	1.030 €
VPI-150	1500	410	250	3	1.080 €
VPI-200	2000	410	250	4	1.190 €
VPI-250	2500	410	250	5	1.610 €

Modelo	Largo	Fondo	Alto	Parrillas incluidas	P.V.P.
VPI-120i	1220	410	250	1.5	1.050 €
VPI-150i	1570	410	250	2	1.110 €
VPI-200i	1920	410	250	3	1.240 €
VPI-250i	2500	410	250	4	1.590 €

Modelo **TR 3**

NOVEDAD

- Construida totalmente en Acero Inoxidable AISI-304.
- Parrillas incluidas en la vitrina 450x280
- Unidad Condensadora Remota Totalmente protegida y conectada a la vitrina mediante tubo de 1.8 metros con carga de Gas R-134a incluida.
- Iluminación LED en cada estante.
- Puertas abatibles en metacrilato hasta primer estante.

Doble Iluminación **LED**

TR-3 150 MAX
Tres alturas



Parrillas **INCLUIDAS**

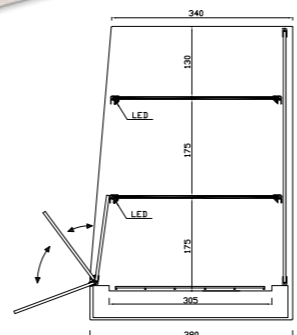
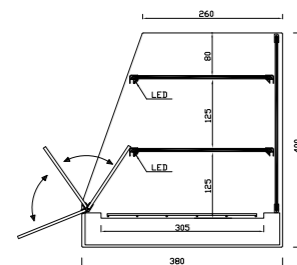

Fabricación Especial **A MEDIDA**
Pídanos Presupuesto

Modelo	Largo	Fondo	Alto	Parrillas incluidas	PVP
TR-3 120	1200	380	400	2	1.370 €
TR-3 150	1500	380	400	3	1.430 €
TR-3 200	2000	380	400	4	1.580 €
TR-3 250	2500	380	400	5	2.120 €
TR-3 300	3000	380	400	6	2.670 €

Modelo	Largo	Fondo	Alto	Parrillas incluidas	PVP
TR-3 120 MAX	1200	380	550	2	1.470 €
TR-3 150 MAX	1500	380	550	3	1.530 €
TR-3 200 MAX	2000	380	550	4	1.680 €
TR-3 250 MAX	2500	380	550	5	2.220 €
TR-3 300 MAX	3000	380	550	6	2.770 €

Modelo **CST**

NOVEDAD

- Construida totalmente en Acero Inoxidable.
- La vitrina queda encastrada en la barra mediante un marco de acero inox. de 20 mm.
- Parrillas incluidas en la vitrina 450x280.
- Iluminación LED.
- Puertas Abatibles en metacrilato.
- Unidad condensadora remota totalmente protegida y conectada a la vitrina mediante tubo de 1.8 metros con carga de Gas R-134a incluida.

Iluminación **LED**

Vitrina encastrada en la barra mediante un marco de acero inox. de 20mm

CST 120

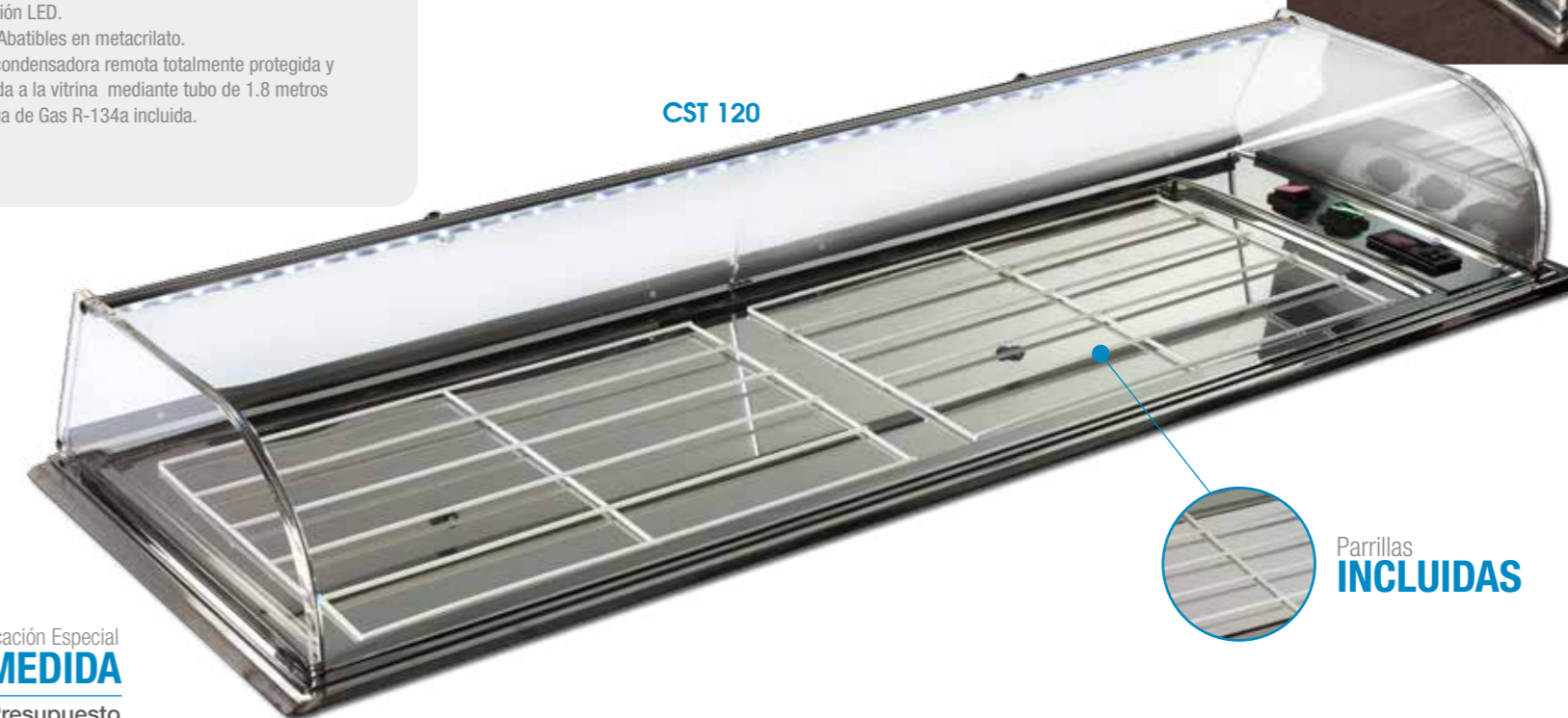

Parrillas **INCLUIDAS**

Fabricación Especial **A MEDIDA**
Pídanos Presupuesto

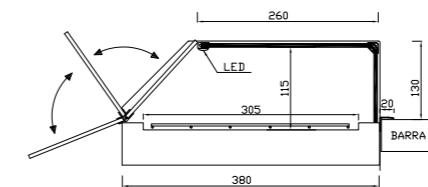
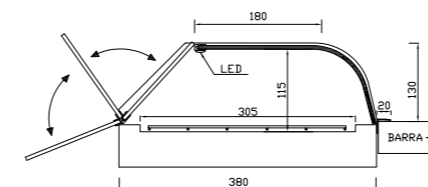

Modelo	Largo	Fondo	Alto	Parrillas incluidas	PVP
CST-120	1200	400	130	2	1.420 €
CST-150	1500	400	130	3	1.480 €
CST-200	2000	400	130	4	1.630 €
CST-250	2500	400	130	5	2.200 €
CST-300	3000	400	130	6	2.770 €

GRUPO REMOTO

VITRINA REFRIGERADA DE CUBETAS PREPARADA PARA ENCASTRAR EN BARRA

Acero inoxidable

Modelo CST F

NOVEDAD

- Construida totalmente en Acero Inoxidable.
- La vitrina queda encastrada en la barra mediante un marco de acero inox. de 20 mm.
- Cubetas Gastronorm 1/3 h40 incluidas según modelo.
- Iluminación LED.
- Puertas Abatibles en metacrilato.
- Unidad condensadora remota totalmente protegida y conectada a la vitrina mediante tubo de 1.8 metros Con carga de Gas R-134a incluida.

CST F6

CST F6R

Iluminación LED

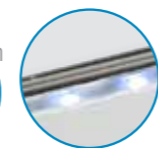

Cubetas INCLUIDAS



Cubetas INCLUIDAS



Fabricación Especial **A MEDIDA**
Pídanos Presupuesto

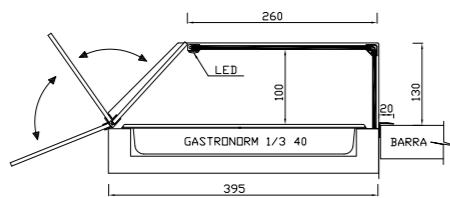
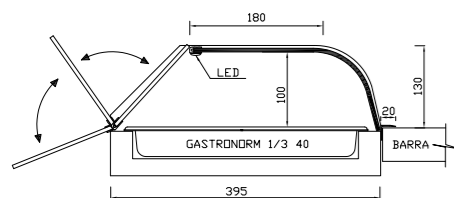

Modelo	Modelo	Largo	Fondo	Alto	Cubetas incluidas	PVP
CST-F6	CST-F6 R	1250	415	130	6	1.460 €
CST-F8	CST-F8 R	1600	415	130	8	1.530 €
CST-F10	CST-F10 R	1950	415	130	10	1.680 €
CST-F14	CST-F14 R	2660	415	130	14	2.240 €

Temperatura de Trabajo +1°/+5° Especificaciones técnicas Pag 67

GRUPO REMOTO

VITRINAS REFRIGERADAS PREPARADAS PARA ENCASTRAR EN BARRA

Acero Inoxidable

Modelo MFR

- Construida totalmente en Acero Inoxidable AISI-304 con marco decorativo.
- Cubetas Gastronorm 1/3 h40 o parrillas incluidas en la vitrina 450x280.
- Iluminación LED.
- Puertas correderas en metacrilato.
- Unidad condensadora remota totalmente protegida y conectada a la vitrina mediante tubo de 1.8 metros Con carga de Gas R-134a incluida.

Iluminación LED

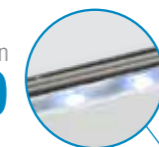

MFR-6

Cubetas INCLUIDAS



Fabricación Especial **A MEDIDA**
Pídanos Presupuesto

Modelo MFR CRISTAL CURVO

Modelo	Largo	Fondo	Alto	Cubetas (Incluidas)	PVP
MFR-6	1230	430	250	6	1.790 €
MFR-8	1590	430	250	8	1.900 €
MFR-10	1940	430	250	10	2.060 €
MFR-14	2640	430	250	14	2.740 €

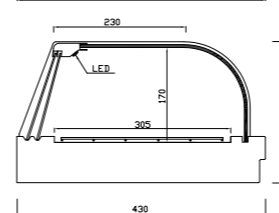
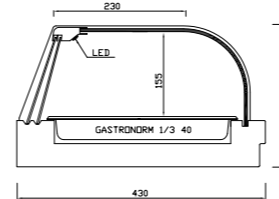

Modelo	Largo	Fondo	Alto	Parrillas (Incluidas)	PVP
MFR-120	1200	430	250	2	1.790 €
MFR-150	1500	430	250	3	1.900 €
MFR-200	2000	430	250	4	2.060 €
MFR-250	2500	430	250	5	2.740 €

Modelo MFR CRISTAL RECTO

Modelo	Largo	Fondo	Alto	Cubetas (Incluidas)	PVP
MFR-6R	1230	430	250	6	1.790 €
MFR-8R	1590	430	250	8	1.900 €
MFR-10R	1940	430	250	10	2.060 €
MFR-14R	2640	430	250	14	2.740 €

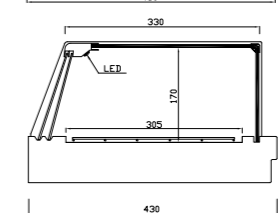
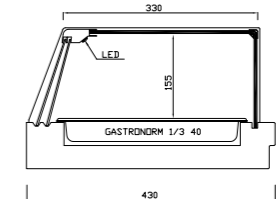

Modelo	Largo	Fondo	Alto	Parrillas (Incluidas)	PVP
MFR-120R	1200	430	250	2	1.790 €
MFR-150R	1500	430	250	3	1.900 €
MFR-200R	2000	430	250	4	2.060 €
MFR-250R	2500	430	250	5	2.740 €

GRUPO REMOTO

VITRINAS REFRIGERADAS PREPARADAS PARA ENCASTRAR EN BARRA

Acero Inoxidable / Estante intermedio

Modelo MFR E

- Construida totalmente en Acero Inoxidable AISI-304 con marco decorativo.
- Cubetas Gastronorm 1/3 h40 o parrillas incluidas en la vitrina 450x280.
- Iluminación LED.
- Puertas correderas en metacrilato.

Fabricación Especial
A MEDIDA
Pídanos Presupuesto

Iluminación
LED

MFR-8E



Cubetas
INCLUIDAS

Modelo MFR E CRISTAL CURVO

Modelo	Largo	Fondo	Alto	Cubetas (Incluidas)	PVP
MFR-6E	1230	430	330	6	2.060 €
MFR-8E	1590	430	330	8	2.185 €
MFR-10E	1940	430	330	10	2.370 €
MFR-14E	2640	430	330	14	3.150 €

Modelo	Largo	Fondo	Alto	Parrillas (Incluidas)	PVP
MFR-120E	1200	430	330	2	2.060 €
MFR-150E	1500	430	330	3	2.185 €
MFR-200E	2000	430	330	4	2.370 €
MFR-250E	2500	430	330	5	3.150 €

Modelo MFR E CRISTAL RECTO

Modelo	Largo	Fondo	Alto	Cubetas (Incluidas)	PVP
MFR-6ER	1230	430	330	6	2.060 €
MFR-8ER	1590	430	330	8	2.185 €
MFR-10ER	1940	430	330	10	2.370 €
MFR-14ER	2640	430	330	14	3.150 €

Modelo	Largo	Fondo	Alto	Parrillas (Incluidas)	PVP
MFR-120ER	1200	430	330	2	2.060 €
MFR-150ER	1500	430	330	3	2.185 €
MFR-200ER	2000	430	330	4	2.370 €
MFR-250ER	2500	430	330	5	3.150 €

Temperatura de Trabajo +1°/+5° Especific. técnicas Pag 67

CRISTAL CURVO

CRISTAL RECTO

Temperatura de Trabajo +1°/+5°

Accesorios disponibles Pag 66 Especificaciones técnicas Pag 67

GRUPO REMOTO

VITRINA REFRIGERADA

Plata - Nogal - Blanco - Negro - Acero Inoxidable

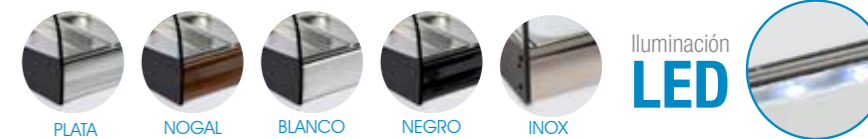

Modelo FR

- Cubetas gastronorm 1/3 h40 o parrillas 450x280 incluidas en la vitrina.
- Unidad condensadora remota totalmente protegida y conectada a la vitrina mediante tubo de 1.8 metros con carga de gas R-134a incluida.
- Iluminación LED.
- Puertas correderas en metacrilato.

FR-6 PLATA

FR-120 PLATA



Cubetas
INCLUIDAS



Parrillas
INCLUIDAS

Fabricación Especial
A MEDIDA
Pídanos Presupuesto

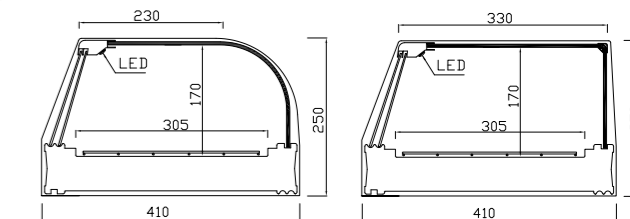
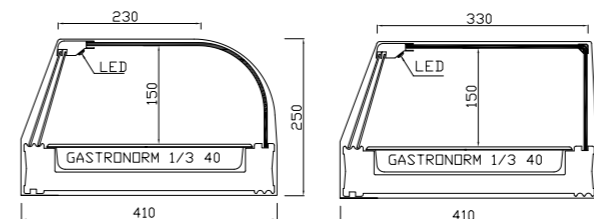

Modelo Largo Fondo Alto Cubetas (Incluidas) Plata/Nogal/Blanco/Negro Inox

FR-4	FR-4R	810	410	250	4	960 €	1.110 €
FR-6	FR-6R	1160	410	250	6	1.020 €	1.180 €
FR-8	FR-8R	1510	410	250	8	1.140 €	1.310 €
FR-10	FR-10R	1860	410	250	10	1.320 €	1.530 €

Modelo Largo Fondo Alto Parrillas (Incluidas) Plata/Nogal/Blanco/Negro Inox

FR-120	FR-120R	1200	410	250	2	990 €	1.150 €
FR-150	FR-150R	1500	410	250	3	1.110 €	1.280 €
FR-200	FR-200R	2000	410	250	4	1.330 €	1.530 €
FR-250	FR-250R	2500	410	250	5	1.580 €	1.820 €

Modelo **FR E**

- Unidad condensadora remota totalmente protegida y conectada a la vitrina mediante tubo de 1.8 metros con carga de gas R-134a incluida.
- Iluminación LED.
- Puertas correderas en metacrilato.
- Estante intermedio.

FR-6E PLATA

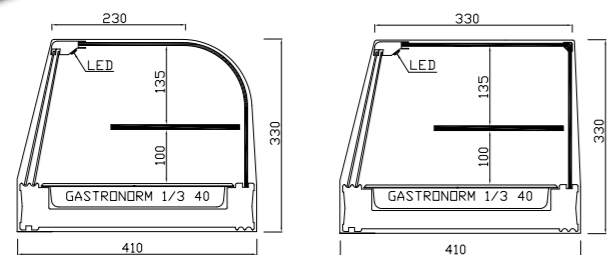

FR-120E PLATA

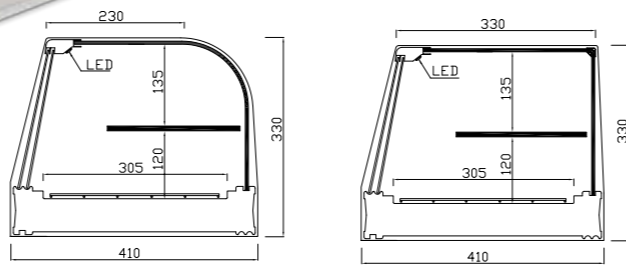
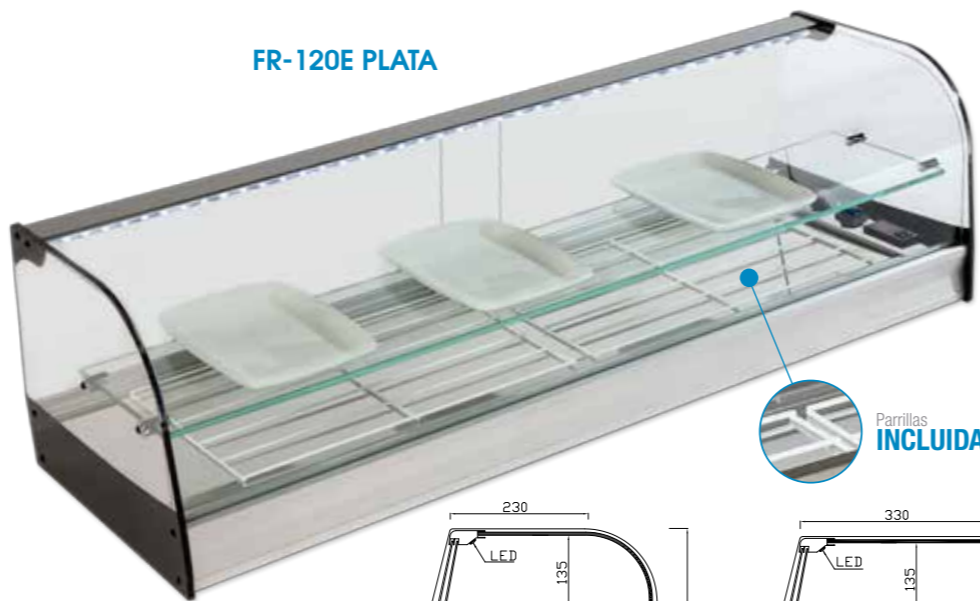

Modelo	Largo	Fondo	Alto	Cubetas (Incluidas)	Plata/Nogal/Blanco/Negro	Inox
FR-4E FR-4ER	810	410	330	4	1.105 €	1.270 €
FR-6E FR-6ER	1160	410	330	6	1.170 €	1.340 €
FR-8E FR-8ER	1510	410	330	8	1.310 €	1.510 €
FR-10E FR-10ER	1870	410	330	10	1.520 €	1.750 €

Modelo	Largo	Fondo	Alto	Parrillas (Incluidas)	Plata/Nogal/Blanco/Negro	Inox
FR-120E FR-120ER	1200	410	330	2	1.140 €	1.310 €
FR-150E FR-150ER	1500	410	330	3	1.275 €	1.465 €
FR-200E FR-200ER	2000	410	330	4	1.530 €	1.760 €
FR-250E FR-250ER	2500	410	330	5	1.820 €	2.090 €

Modelo **DB F**



- Vitrina refrigerada de doble altura (FRIO EN LAS DOS ALTURAS).
- ZONA INFERIOR : Cubetas Gastronorm 1/3 h40.
- ZONA SUPERIOR: Placa fria con parrillas incluidas.
- Platos no incluidos.
- Unidad Condensadora Remota Totalmente protegida y conectada a la vitrina mediante tubo de 1.8 metros con carga de Gas R-134a incluida.
- Triple Iluminación LED.
- Puertas Abatibles en metacrilato
- Perfilera en color Plata

DB-F6

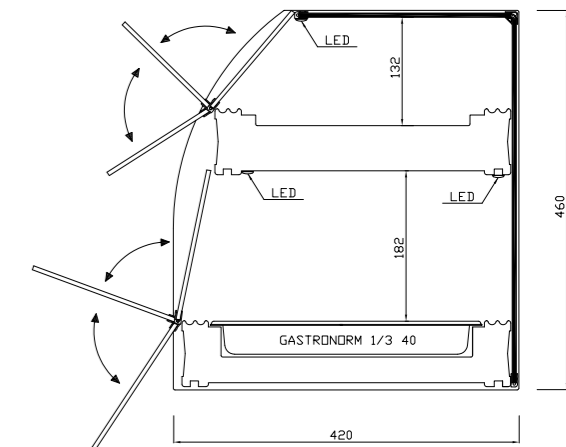

Fabricación Especial **A MEDIDA**
Pídanos Presupuesto

Modelo	Largo	Fondo	Alto	Cubetas (Incluidas)	Parrillas (Incluidas)	PVP
DB-F6	1160	420	460	6	2	1.850 €
DB-F8	1510	420	460	8	3	2.050 €
DB-F10	1860	420	460	10	4	2.350 €

VITRINAS DOBLES

VITRINA DOBLE REFRIGERADA DE GRUPO INCORPORADO

Frio en las dos alturas

CRISTAL RECTO



Temperatura de Trabajo



+1°/+5°

Accesorios disponibles



Pag 66

Especif. técnicas



Pag 67

Modelo DB Fi

NOVEDAD

- Vitrina refrigerada de doble altura (FRIO EN LAS DOS ALTURAS).
- ZONA INFERIOR : Cubetas Gastronorm 1/3 h40.
- ZONA SUPERIOR: Placa fria con parrillas incluidas.
- Platos no incluidos.
- Unidad Condensadora Remota Totalmente protegida y conectada a la vitrina mediante tubo de 1.8 metros con carga de Gas R-134a incluida.
- Triple Iluminación LED.
- Puertas Abatibles en metacrilato
- Perfilería en color Plata



DB-Fi6

Triple Iluminación LED

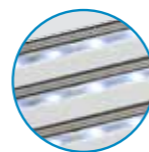

Cubetas INCLUIDAS

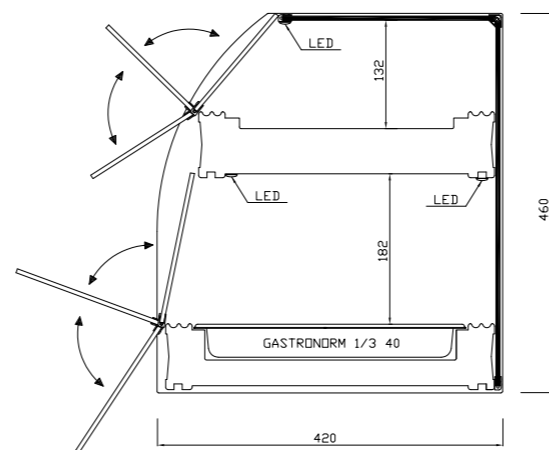

Fabricación Especial
A MEDIDA
Pídanos Presupuesto

Modelo	Largo	Fondo	Alto	Cubetas (Incluidas)	Parrillas (Incluidas)	PVP
DB-Fi6	1570	420	460	6	3	1.880 €
DB-Fi8	1920	420	460	8	4	2.100 €
DB-Fi10	2270	420	460	10	5	2.420 €

VINOTECAS Y MURALES ENFRIADORES DE VINO

Modelo EVT

NOVEDAD

REFRIGERACIÓN TERMOELÉCTRICA

- Diseñada para vinos tintos.
- Temperatura regulable +10°C a +18°C.
- Cristal doble protección UV.
- Control digital electrónico.



EVT-4



EVT-6

Modelo	Largo	Fondo	Alto	Botellas	Consumo Kw/24 horas	PVP
EVT-4	540	280	260	4	0.5 Kw/24H.	310 €
EVT-6	1000	180	260	6	1 Kw/24H.	350 €

Modelo EVC

NOVEDAD

REFRIGERACIÓN POR COMPRESOR

- Diseñada para vinos blancos, cavas, champán, etc...
- Temperatura regulable +4°C a +16°C modelo EVC-6.
- Temperatura regulable +4°C a +16°C Derecha, +12°C a +18°C Izquierda modelo EVC-8
- Cristal doble protección UV.
- Control digital electrónico.



EVC-6



CV8-CA-2T

Modelo	Largo	Fondo	Alto	Botellas	Consumo Kw/24 horas	PVP
EVC-6	1050	200	250	6	1 Kw/24H.	430 €
CV8-CA-2T	820	350	260	8	1 Kw/24H.	480 €

Modelo
AM-40

NOVEDAD

REFRIGERACIÓN POR COMPRESOR

- Control de Temperatura +4C° a +16C°.
- Termostato Digital.
- 5 baldas metálicas.
- Cristal puerta Anti-U.V.A.



AM-40

Modelo	Largo	Fondo	Alto	Botellas	Consumo Kw/24 horas	PVP
AM-40	520	570	820	40	0.85 Kw	640 €
AM-100	590	650	1470	100	1 Kw	1160 €

Modelo
AM-100

NOVEDAD

REFRIGERACIÓN POR COMPRESOR

- Control de Temperatura +7C° a +18C°.
- Termostato Digital.
- 6 Estantes de madera.
- Cristal puerta Anti-U.V.A Climalit.
- Altura regulable.



AM-100

Modelo
VFR

NOVEDAD

- Iluminación interior.
- Temperatura de trabajo +2°C a +12°C
- 2 estantes regulables en altura.
- Puertas correderas.
- Gas R-134a.



Modelo	Largo	Fondo	Alto	Potencia	Capacidad	PVP
VFR-120	696	568	686	160 W / 230 V	120 Lt.	1.080 €
VFR-160	874	568	686	173 W / 230 V	160Lt.	1.190 €

Modelo
VGF

NOVEDAD

- Iluminación interior.
- Temperatura de trabajo 0°C a +12°C
- Estantes cromados giratorios.
- Cristal doble.
- Gas R-134a.



Modelo	Largo	Fondo	Alto	Potencia	Capacidad	PVP
VGF	470	470	870	200 W / 230 V	108 Lt.	1.350 €

VITRINAS MIXTAS/GRUPO REMOTO

VITRINA REFRIGERADA PARA VINOS O TAPAS ABIERTA AL CAMARERO

Acero Inoxidable

Modelo
VV

NOVEDAD

- Construida totalmente en Acero Inoxidable AISI-304.
- Unidad Condensadora Remota totalmente protegida y conectada a la vitrina mediante tubo de 1.8 metros con carga de Gas R-134a incluida.
- Vitrina sin puertas.
- Control de Temperatura mediante Termostato Digital.
- Temperatura del vino +12°/+18°C.
- Soportes interiores para sujeción de botellas.

VV-12



TAMBIÉN SE PUEDE UTILIZAR COMO
VITRINA ESTÁNDAR REFRIGERADA
Consultar Accesorios en Pag. 66

VBV-8

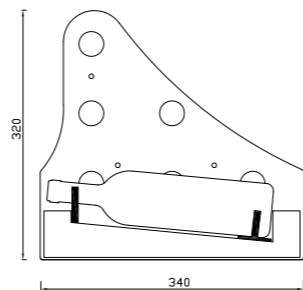
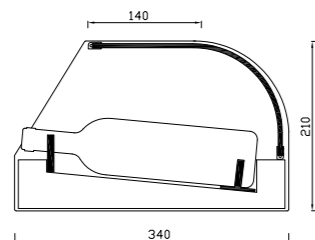

Fabricación Especial
A MEDIDA
Pídanos Presupuesto

Modelo	Largo	Fondo	Alto	Botellas	PVP
VV-8	820	340	210	8	990 €
VV-12	1220	340	210	12	1.060 €

Accesorios disponibles Pag 66 | Especificaciones técnicas Pag 67

Temperatura de Trabajo Frio +1°/ 5°C | Calor +20°/ 90°C

Accesorios disponibles Pag 66 | Especificaciones técnicas Pag 67

Modelo
MIX 200

NOVEDAD

Características Zona Fría 1200 mm.

- Zona de vitrina frigorífica de bandeja plana ideal para la exposición de marisco, pescados, pinchos, sushi, etc.
- Unidad condensadora totalmente protegida con chapa en acero galvanizado y conectada a la vitrina mediante tubo protegido de 1800 mm. de largo.
- Cristal curvo fijo 5 mm.
- Puertas de corredera en metacrilato de 3 mm. guiadas sobre perfil curvo SANITARIO para una fácil limpieza.
- Laterales en metacrilato.
- Control de temperatura mediante termostato digital.
- Iluminación LED.

Características Zona Caliente 800 mm.

- Zona de vitrina caliente de bandeja plana ideal para la exposición de pizza, bocadillos, bollería, tapas, etc.
- Sistema de calor mediante cable calefactor de potencia constante con un consumo de 30W/m. adosado a la base de la vitrina por la parte inferior.
- Aislamiento térmico de la vitrina con lana de roca Euro Clase A1.
- Iluminación LED.
- Esta vitrina no viene preparada para utilizarla al baño maría.

Fabricación Especial
A MEDIDA
Pídanos Presupuesto

Modelo	Largo	Fondo	Alto	Consumo (Zona Fría)	Potencia (Zona Caliente)	PVP
MIX-200	2020	410	250	209 W	363 W / 230 V	1.500 €

POSIBILIDAD DE CONSTRUIR DIVERSAS MODALIDADES

Bajo Presupuesto

- Zona Fría + Zona Caliente
- Zona Fría + Zona Neutra
- Zona Caliente + Zona Neutra
- Zona Fría + Zona Caliente + Zona Neutra

Estante Intermedio Incorporado

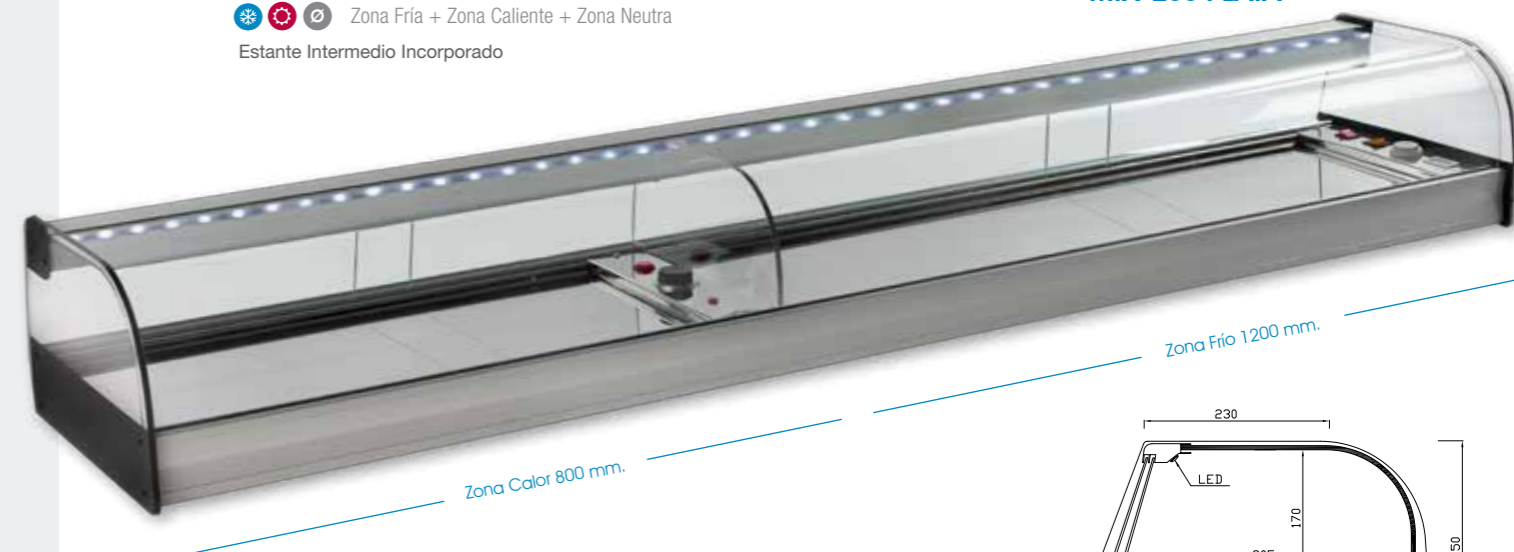

MIX-200 PLATA

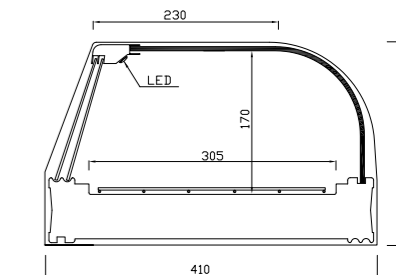

Iluminación
LED

Colores disponibles



PLATA



NOGAL



BLANCO



NEGRO

Dos Vitrinas en una

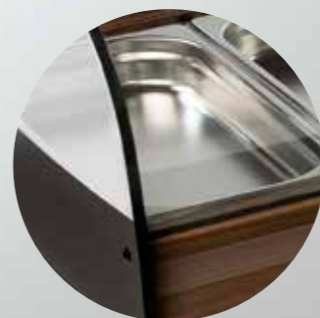

Vitrinas
CALOR



Baño María
pag 40 - 41



Calor Seco
pag 42 - 43

BAÑO MARÍA VITRINA CALIENTE

CRISTAL CURVO | Temperatura de Trabajo +20°/+90°

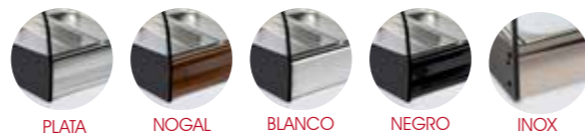

Modelo CA

- Control de temperatura mediante Termostato 20-90°C.
- Desagüe incorporado.
- Interruptores de funcionamiento impermeabilizados con fuelle exterior.
- Aislamiento Térmico de la vitrina con lana de roca Euro Clase A1.
- Puertas Correderas en metacrilato.
- Cuba Interior fabricada en Acero Inoxidable AISI-304.
- Iluminación LED.
- Cristal templado de seguridad.

RECOMENDABLE
NO SOBREPASAR LOS 70°C.

Iluminación LED

CA-6 NOGAL

Cubetas INCLUIDAS

Bandeja Auxiliar INCLUIDA

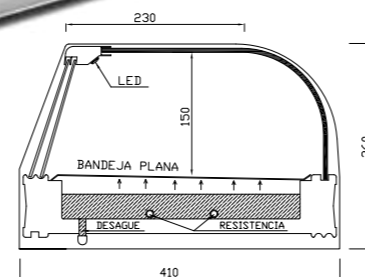
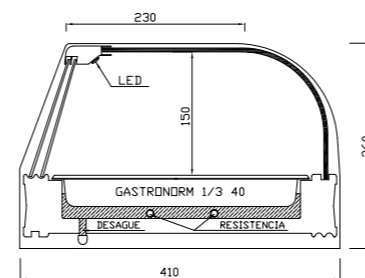

Fabricación Especial
A MEDIDA
Pídanos Presupuesto

Modelo	Largo	Fondo	Alto	Cubetas (Incluidas)	Potencia	Plata/Nogal/Blanco/Negro	Inox
CA-4	810	410	260	4	704 W / 230 V	660 €	755 €
CA-6	1160	410	260	6	1006 W / 230 V	720 €	830 €

• Vitrina caliente de BAÑO MARÍA Ideal para el exposición de tapas calientes en Cubeta Gastronorm incluidas en la vitrina.

• Disponible con bandeja plana en Acero Inoxidable para utilizarla sin cubetas o como EXPOSITOR NEUTRO.

BAÑO MARÍA VITRINA CALIENTE

Estante intermedio

CRISTAL CURVO | Temperatura de Trabajo +20°/+90°

Modelo CA E

- Cristal Templado de Seguridad.
- Estante intermedio.

CA-6E NOGAL

Iluminación LED

Cubetas INCLUIDAS

Fabricación Especial
A MEDIDA
Pídanos Presupuesto

Bandeja Auxiliar INCLUIDA

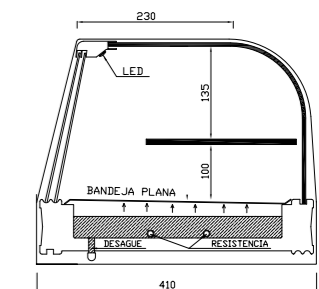
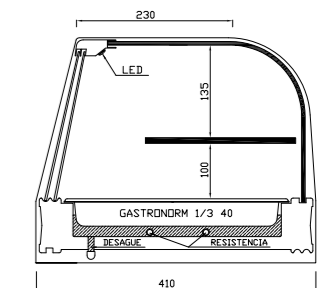

Modelo	Largo	Fondo	Alto	Cubetas (Incluidas)	Potencia	Plata/Nogal/Blanco/Negro	Inox
CA-4E	810	410	340	4	704 W / 230 V	730 €	840 €
CA-6E	1160	410	340	6	1006 W / 230 V	790 €	910 €

CALOR SECO VITRINA CALIENTE

Acero Inoxidable

Modelo 3C

NOVEDAD

- Construida en Acero inoxidable
- Temperatura de trabajo +30°C - +90°C
- 4 Estantes extraíbles y regulables
- Puertas correderas de cristal



Modelo	Largo	Fondo	Alto	Potencia	PVP
3C-60	640	340	530	1000 W / 230 V	620 €
3C-80	865	340	625	1500 W / 230 V	690 €

Modelo 4C

NOVEDAD

- Construida en Acero inoxidable
- Temperatura de trabajo +30°C - +90°C
- 4 Estantes cromados giratorios.



Modelo	Largo	Fondo	Alto	Potencia	PVP
4C-GR	470	470	870	1200 W / 230 V	980 €

CRISTAL CURVO | Temperatura de Trabajo +20°/+90° | Accesorios disponibles | Pag 66

Modelo CA 150

- Vitrina caliente de bandeja plana ideal para la exposición de pizza, bocadillos, bollería, pinchos, etc.
- Cristal curvo templado de seguridad.
- Puertas abatibles en metacrilato.
- Construida totalmente en Acero Inoxidable AISI-304.
- Control de temperatura mediante termostato +20°C / +90°C.
- Sistema de calor mediante cable calefactor de potencia constante con un consumo de 30 W/m adosado a la base de la vitrina por la parte inferior.
- Aislamiento térmico de la vitrina con lana de roca Euro Clase A1.
- Iluminación LED.
- Esta vitrina no viene preparada para utilizarla al baño maría.

RECOMENDABLE
NO SOBREPASAR LOS 70°C.

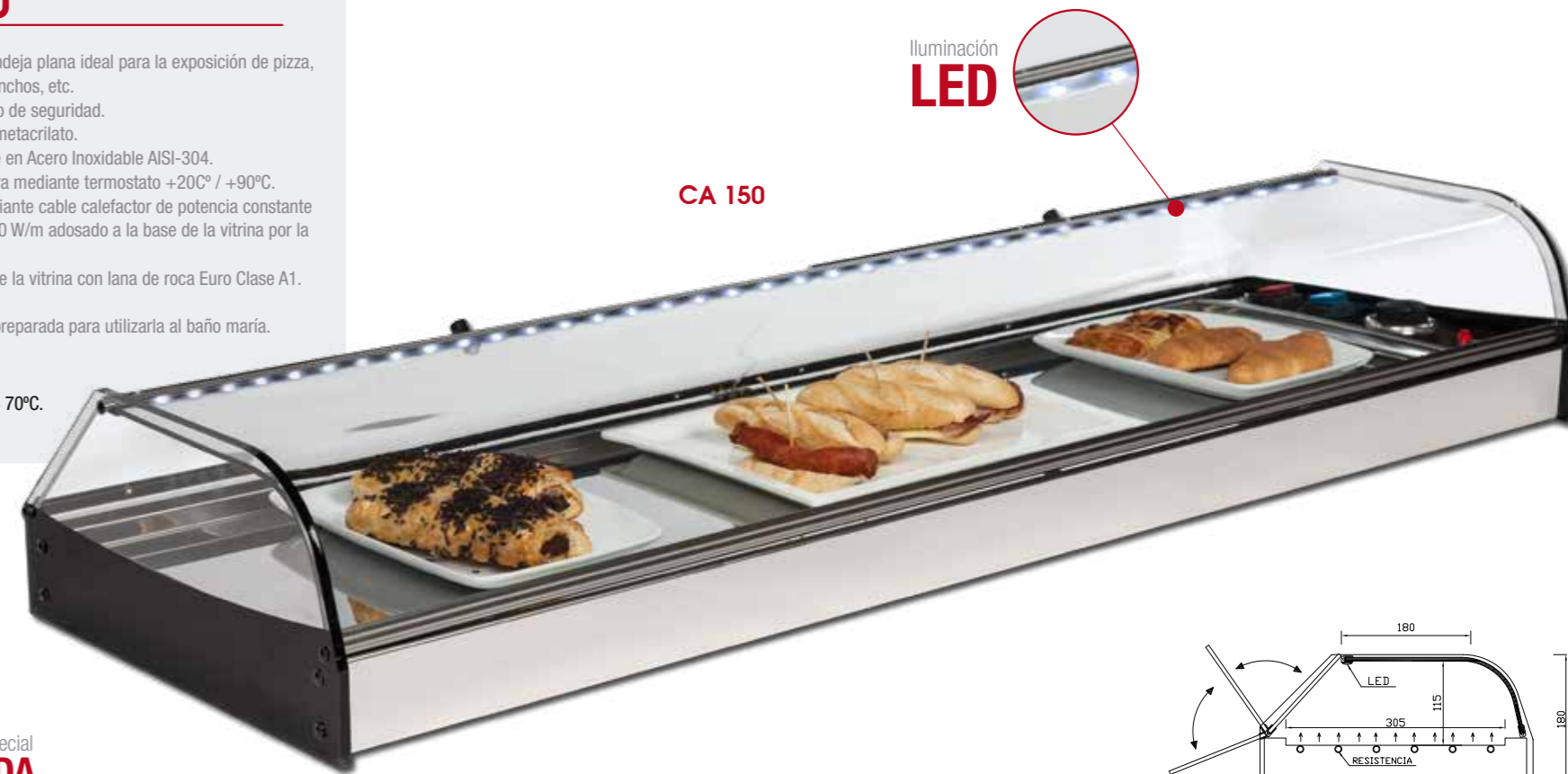

Iluminación
LED

CA 150

Fabricación Especial
A MEDIDA
Pídanos Presupuesto

Modelo	Largo	Fondo	Alto	Potencia	PVP
CA-120	1200	180	380	225 W / 230 V	780 €
CA-150	1500	180	380	278 W / 230 V	900 €
CA-200	2000	180	380	369 W / 230 V	1.060 €

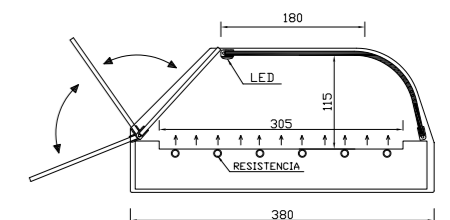

• También disponible
en modelo MAR



CALOR SECO VITRINA CALIENTE

Acero Inoxidable



Vitrinas NEUTRAS

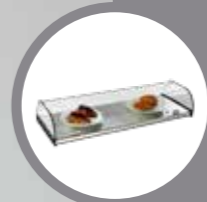

Cristal Curvo
pag 46 - 51



Cristal Recto
pag 52 - 59



Bandejas Expositoras
pag 60 - 61



Expositores Verticales
pag 62 - 63



Botelleros para Vino
pag 64 - 65

CRISTAL CURVO VITRINAS NEUTRAS

Madera natural lacada en nogal

Modelo MC

- Perfilería en madera natural lacada 45 mm. y cristal curvo 5 mm.
- Laterales en madera lacada 16 mm.



MC-120 NOGAL

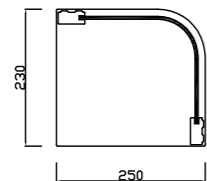

Modelo	Largo	Fondo	Alto	PVP
MC-100	1010	250	230	182 €
MC-120	1240	250	230	218 €

Modelo MCL

- Perfilería en madera natural lacada 45 mm. y cristal curvo 5 mm.
- Laterales en madera lacada 16 mm.
- Estante intermedio desmontable de cristal 6 mm.



MCL-120 NOGAL
Estante intermedio

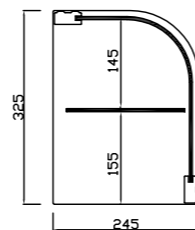

Modelo	Largo	Fondo	Alto	PVP
MCL-100	1010	245	325	226 €
MCL-120	1240	245	325	273 €

Modelo BCC NOGAL

- Construido totalmente en cristal (sin perfil). Cristal curvo y laterales unidos con pegamento de secado con sistema de rayos U.V.A.
- Vitrina modelo CC apoyada sobre una base en madera de nogal.
- Cristal curvo de 6 mm y laterales en cristal 8 mm.

Modelo	Largo	Fondo	Alto	PVP
BCC-100 NOGAL	1100	400	220	296 €
BCC-120 NOGAL	1330	400	220	324 €



BCC-120 NOGAL

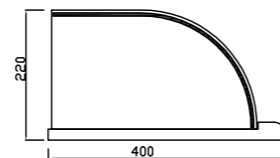

Modelo CCXS

- Construido totalmente en cristal (sin perfil). Cristal curvo y laterales unidos con pegamento de secado con sistema de rayos U.V.A.
- Cristal curvo templado de seguridad.
- Laterales en cristal 8 mm.



CCXS100

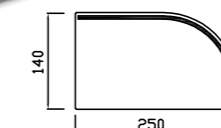

Modelo	Largo	Fondo	Alto	PVP
CCXS-100	990	250	140	159 €
CCXS-120	1220	250	140	180 €

Modelo BCC INOX

- Construido totalmente en cristal (sin perfil). Cristal curvo y laterales unidos con pegamento de secado con sistema de rayos U.V.A.
- Vitrina modelo CC apoyada sobre una base en Acero Inoxidable.
- Cristal curvo de 6 mm y laterales en cristal 8 mm.

Modelo	Largo	Fondo	Alto	PVP
BCC-100 INOX	1100	400	220	407 €
BCC-120 INOX	1330	400	220	462 €



BCC-120 INOX

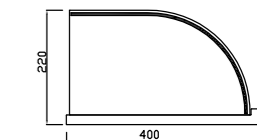

CRISTAL CURVO VITRINAS NEUTRAS

Totalmente en cristal

Modelo CC

- Construido totalmente en cristal (sin perfil). Cristal curvo y laterales unidos con pegamento de secado con sistema de rayos U.V.A.
- Cristal curvo de 6 mm y laterales en cristal 8 mm.



CC-100



Modelo	Largo	Fondo	Alto	PVP
CC-100	990	345	200	184 €
CC-120	1220	345	200	203 €

CRISTAL CURVO VITRINAS NEUTRAS

Base en acero inoxidable

Modelo INOX VC

- Vitrina construida sobre una base en acero inoxidable AISI-304.
- Cristal curvo FIJO TEMPLADO DE SEGURIDAD.
- Laterales en metacrilato de 8 mm.
- Iluminación LED OPCIONAL.



INOX-VC 120

Iluminación
LED
OPCIONAL

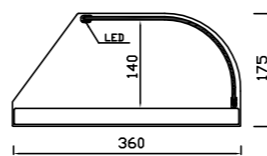
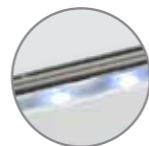

Modelo	Largo	Fondo	Alto	Luz	PVP
INOX-VC 100	990	360	175	No	286 €
INOX-VC 120	1220	360	175	No	318 €
INOX-VC 100 LED	990	360	175	Si	392 €
INOX-VC 120 LED	1220	360	175	Si	424 €

Modelo INOX VCP LED

- Vitrina construida sobre una base en acero inoxidable AISI-304.
- Cristal curvo FIJO TEMPLADO DE SEGURIDAD.
- Totalmente cerrada con puertas abatibles en metacrilato 5 mm.
- Laterales en metacrilato de 8 mm.
- Iluminación LED OPCIONAL.



INOX-VCP 120 LED

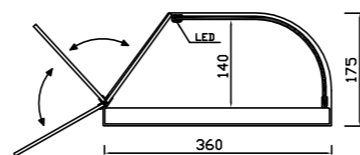

Modelo	Largo	Fondo	Alto	Luz	PVP
INOX-VCP 100	990	360	175	No	349 €
INOX-VCP 120	1220	360	175	No	380 €
INOX-VCP 100 LED	990	360	175	Si	455 €
INOX-VCP 120 LED	1220	360	175	Si	488 €

Fabricación Especial
A MEDIDA

Pídanos Presupuesto

CRISTAL CURVO VITRINAS NEUTRAS

Base en acero inoxidable

Modelo INOX VCL

- Vitrina construida sobre una base en acero inoxidable AISI-304.
- Cristal curvo FIJO TEMPLADO DE SEGURIDAD.
- Estante intermedio de cristal.
- Laterales en metacrilato de 8 mm.
- Iluminación LED OPCIONAL.



INOX-VCL 120 LED

Iluminación
LED
OPCIONAL

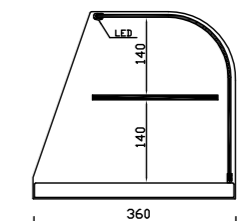
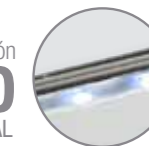

Modelo	Largo	Fondo	Alto	Luz	PVP
INOX-VCL 100	990	360	340	No	340 €
INOX-VCL 120	1220	360	340	No	372 €
INOX-VCL 120 LED	990	360	340	Si	445 €
INOX-VCL 120 LED	1220	360	340	Si	477 €

Modelo INOX VCLP LED

- Vitrina construida sobre una base en acero inoxidable AISI-304.
- Cristal curvo FIJO TEMPLADO DE SEGURIDAD.
- Estante intermedio de cristal.
- Totalmente cerrada con puertas abatibles en metacrilato 5 mm.
- Laterales en metacrilato de 8 mm.
- Iluminación LED OPCIONAL.



INOX-VCLP 100 LED

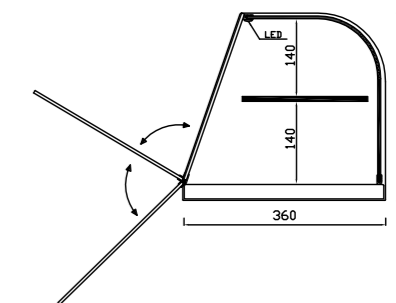

Modelo	Largo	Fondo	Alto	Luz	PVP
INOX-VCLP 100	990	360	340	No	382 €
INOX-VCLP 120	1220	360	340	No	415 €
INOX-VCLP 100 LED	990	360	340	Si	488 €
INOX-VCLP 120 LED	1220	360	340	Si	515 €

Fabricación Especial
A MEDIDA

Pídanos Presupuesto

CRISTAL CURVO VITRINAS NEUTRAS

Modelo VC

- Cristal Templado de seguridad.
- Perfilera en aluminio anodizado 15 mm.
- Laterales en metacrilato 6 mm.
- Colores a elegir ORO - PLATA - NEGRO - INOX.



VC 100 ORO

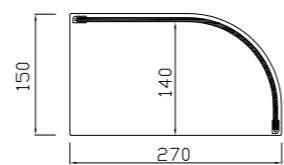

Modelo	Largo	Fondo	Alto	PVP
VC-100	1000	270	150	152 €
VC-120	1200	270	150	180 €

Modelo VCP

- Perfilera en aluminio anodizado 15 mm.
- Cristal Templado de seguridad.
- Laterales en metacrilato 6 mm.
- Totalmente cerrada con base en tablero plastificado blanco y puertas de corredera en cristal.
- Colores a elegir ORO - PLATA.



VCP 100 PLATA

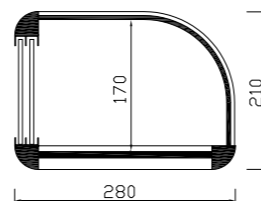
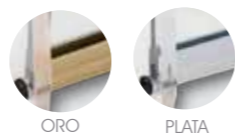

Modelo	Largo	Fondo	Alto	PVP
VCP-100	1000	280	210	228 €
VCP-120	1200	280	210	260 €

Fabricación Especial
A MEDIDA
Pídanos Presupuesto

CRISTAL CURVO VITRINAS NEUTRAS

Modelo VCL

- Cristal Templado de seguridad.
- Perfilera en aluminio anodizado 15 mm.
- Laterales en metacrilato 6 mm.
- Estante intermedio de cristal 5 mm. con perfilera de 15 mm.
- Colores a elegir ORO - PLATA - NEGRO - INOX.



VCL-100 PLATA

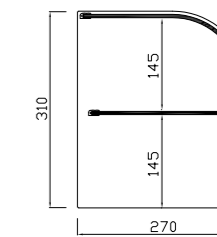
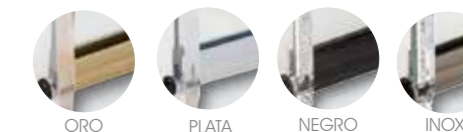

Modelo	Largo	Fondo	Alto	PVP
VCL-100	1000	270	310	206 €
VCL-120	1200	270	310	238 €

Modelo VCLP

- Perfilera en aluminio anodizado 30 mm.
- Totalmente cerrada con base en tablero plastificado blanco y puertas de corredera en cristal.
- Estante intermedio de cristal 5 mm. con perfilera de 15 mm.
- Laterales en metacrilato 6 mm.
- Colores a elegir ORO - PLATA.
- Cristal Templado de seguridad.



VCLP-100 ORO

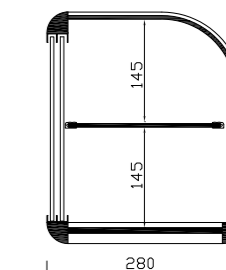

Modelo	Largo	Fondo	Alto	PVP
VCLP-100	1000	280	330	286 €
VCLP-120	1200	280	330	314 €

Fabricación Especial
A MEDIDA
Pídanos Presupuesto

CRISTAL RECTO VITRINAS NEUTRAS

Modelo **Si**

- Cristal templado de seguridad apoyado sobre dos soportes de aluminio.
- Totalmente desmontable.

Si-100

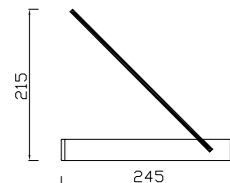

Modelo	Largo	Fondo	Alto	PVP
Si-100	1000	245	215	80 €
Si-120	1200	245	215	88 €

Modelo **ECR**

- Expositor neutro de 4 estantes de cristal.
- Perifería en color ORO - PLATA - NEGRO - INOX.
- Laterales en metacrilato.

NOVEDAD



4ECR

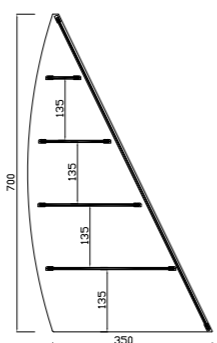

Modelo	Largo	Fondo	Alto	PVP
4ECR	600	350	700	415 €

Fabricación Especial
A MEDIDA
Pídanos Presupuesto

Modelo **MT**

- Vitrina de metacrilato

NOVEDAD

MT-100

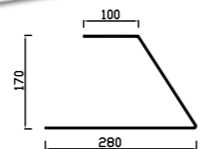

Modelo	Largo	Fondo	Alto	PVP
MT-100	1000	280	170	80 €
MT-120	1200	280	170	88 €

Modelo **ST**

- Perifería en aluminio anodizado 30 mm. y cristal plano 5 mm.
- Colores a elegir ORO - PLATA.

ST-106 ORO

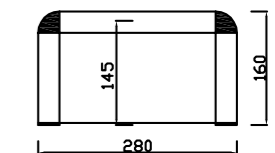
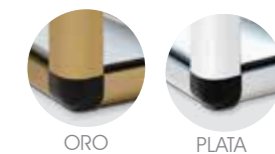

Modelo	Largo	Fondo	Alto	PVP
ST-106	1060	280	160	112 €
ST-120	1200	280	160	136 €
ST-150	1500	280	160	170 €

Modelo **STP**

- Perifería en aluminio anodizado 30 mm. y cristal plano 5 mm.
- Totalmente cerrada con base en tablero plastificado blanco y puertas de corredera en cristal.
- Colores a elegir ORO - PLATA.

STP-106 ORO

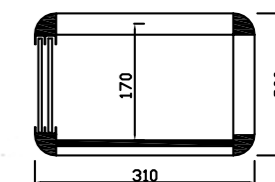
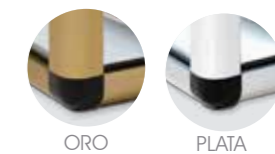

Modelo	Largo	Fondo	Alto	PVP
STP-106	1060	310	200	252 €
STP-120	1200	310	200	305 €

Fabricación Especial
A MEDIDA
Pídanos Presupuesto

CRISTAL RECTO VITRINAS NEUTRAS

CRISTAL RECTO VITRINAS NEUTRAS

Modelo STL

- Vitrina sin puertas.
- Perfilera en aluminio anodizado 30 mm. y cristal plano 5 mm.
- Estante intermedio regulable en altura de cristal 6 mm.
- Colores a elegir ORO - PLATA.

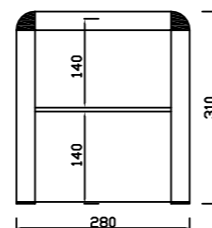
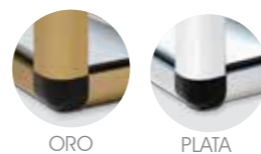

Modelo	Largo	Fondo	Alto	PVP
STL-106	1060	280	310	188 €
STL-120	1200	280	310	225 €

Modelo VP2

- Perfilera en aluminio anodizado 30 mm. y cristal plano 5 mm.
- Totalmente cerrada con base en tablero plastificado blanco y puertas de corredera en cristal.
- Estante intermedio regulable en altura de cristal 6 mm.
- Colores a elegir ORO - PLATA.

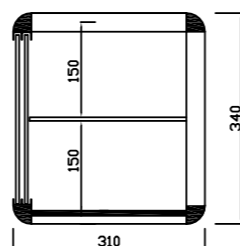
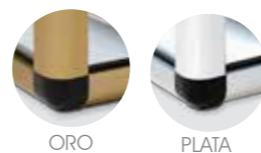

Modelo	Largo	Fondo	Alto	PVP
VP2	1060	310	340	302 €

Fabricación Especial
A MEDIDA
Pídanos Presupuesto

CRISTAL RECTO VITRINAS NEUTRAS

Modelo VP2C

- Perfilera en aluminio anodizado 30 mm. y cristal plano 5 mm.
- Totalmente cerrada con base en tablero plastificado blanco y puertas de corredera en cristal.
- Estante intermedio regulable en altura de cristal 6 mm.
- Colores a elegir ORO - PLATA.

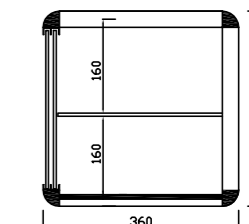

Modelo	Largo	Fondo	Alto	PVP
VP2C	800	360	360	278 €

Modelo VP3

- Perfilera en aluminio anodizado 30 mm. y cristal plano 5 mm.
- Totalmente cerrada con base en tablero plastificado blanco y puertas de corredera en cristal.
- 2 estantes intermedios regulables en altura de cristal 6 mm.
- Colores a elegir ORO - PLATA.

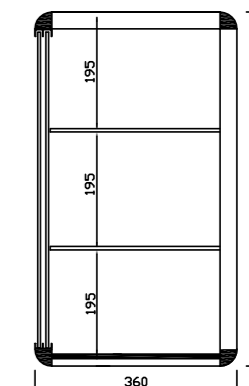

Modelo	Largo	Fondo	Alto	PVP
VP3	800	360	630	356 €

Fabricación Especial
A MEDIDA
Pídanos Presupuesto

CRISTAL RECTO VITRINAS NEUTRAS



Modelo VR

NOVEDAD

VR-100 NEGRO

- Perfilera en aluminio anodizado 15 mm.
- Laterales en metacrilato 6 mm.
- Colores a elegir NEGRO - INOX.
- Tapa y frontal en cristal.

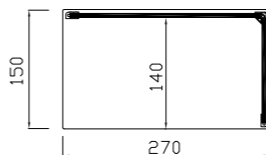

Modelo	Largo	Fondo	Alto	PVP
VR-100	1000	270	150	152 €
VR-120	1200	270	150	180 €

Modelo VRL

NOVEDAD

VRL-100 INOX

- Estante intermedio.
- Perfilera en aluminio anodizado 15 mm.
- Laterales en metacrilato 6 mm.
- Colores a elegir NEGRO - INOX.
- Tapa y frontal en cristal.

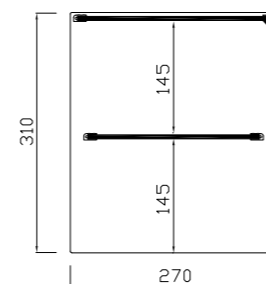

Modelo	Largo	Fondo	Alto	PVP
VRL-100	1000	270	310	206 €
VRL-120	1200	270	310	238 €

Fabricación Especial
A MEDIDA
Pídanos Presupuesto

Modelo EXPO BLACK 1

- Construida en aluminio lacado color negro, con base y tapa en metacrilato.
- Puerta abatible de cristal.
- Iluminación LED opcional.
- 3 estantes fijos en cristal.

BLACK-1



Fabricación Especial
A MEDIDA
Pídanos Presupuesto

Modelo	Largo	Fondo	Alto	Luz	P.V.P.
EXPO BLACK-1	530	450	710	No	450 €
EXPO BLACK-1 LED	530	450	710	Si	630 €

VITRINAS NEUTRAS

Linea Black

Iluminación
LED
OPCIONAL

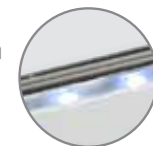

Modelo EXPO BLACK 2

- Construida en aluminio lacado color negro, con base y tapa en metacrilato.
- Laterales en cristal curvo.
- 2 puertas abatibles en cristal curvo.
- 2 estantes fijos en metacrilato.
- Iluminación LED opcional.

BLACK-2



Modelo	Largo	Fondo	Alto	Luz	P.V.P.
EXPO BLACK-2	530	450	610	No	530 €
EXPO BLACK-2 LED	530	450	610	Si	710 €

VITRINAS NEUTRAS

Bandejas Gastronorm

Modelo VGN 1/2

NOVEDAD

- Vitrina totalmente de metacrilato.
- Incluye una bandeja Gastronorm 1/2 (325x265x20 mm.)

VGN 1/2



Modelo	Largo	Fondo	Alto	Bandejas 1/2	P.V.P.
VGN 1/2	345	300	310	1	190 €

Modelo VE2GN 1/2

NOVEDAD

- Vitrina totalmente de metacrilato.
- Incluye dos bandejas Gastronorm 1/2 (325x265x20 mm.)

VE2GN 1/2



Modelo	Largo	Fondo	Alto	Bandejas 1/2	P.V.P.
VE2GN 1/2	345	300	500	2	210 €

Modelo VGN 1/1

NOVEDAD

- Vitrina totalmente de metacrilato.
- Incluye una bandeja Gastronorm 1/1 (530x325x20 mm.)

VGN 1/1



Modelo	Largo	Fondo	Alto	Bandejas 1/1	P.V.P.
VGN 1/1	545	330	310	1	230 €

Modelo VE2GN 1/1

NOVEDAD

- Vitrina totalmente de metacrilato.
- Incluye dos bandejas Gastronorm 1/1 (530x325x20 mm.)

VE2GN 1/1



Modelo	Largo	Fondo	Alto	Bandejas 1/1	P.V.P.
VE2GN 1/1	545	330	500	2	250 €

VITRINAS NEUTRAS

Modelo PS C

NOVEDAD

- Base, estante y laterales en metacrilato.
- Puerta abatible en metacrilato.
- Cristal curvo.

PS-C



Modelo	Largo	Fondo	Alto	P.V.P.
PS-C	430	325	310	180 €

Modelo PS R

NOVEDAD

- Vitrina totalmente en metacrilato.
- Puerta abatible en metacrilato.

PS-R



Modelo	Largo	Fondo	Alto	P.V.P.
PS-R	430	325	310	180 €

Modelo **GN 1/2 T**

NOVEDAD

• Bandeja expositora Gastronorm con tapa.

Modelo	Largo	Fondo	Alto	PVP
GN 1/2 T	325	265	118	38 €



GN 1/2 T

Modelo **GN 1/1 T**

• Bandeja expositora Gastronorm con tapa.



GN 1/1 T

Modelo	Largo	Fondo	Alto	P.V.P.
GN 1/1 T	530	325	82	48 €

Modelo **ROBLEX RCT**

NOVEDAD

• Contenedor buffet rectangular con bandeja en roble.

Modelo	Largo	Fondo	Alto	PVP
ROBLEX-RCT	540	345	200	80 €



ROBLEX-RCT

Modelo **ROBLEX OCT**

NOVEDAD

• Contenedor buffet octogonal con bandeja en roblex.

Modelo	Diámetro	Alto	PVP
ROBLEX-OCT	480	270	110 €



ROBLEX-OCT

Modelo **POLI**

NOVEDAD

• Contenedores en policarbonato.

Modelo	Largo	Fondo	Alto	PVP
POLI-1	460	310	200	82 €
POLI-2	460	310	410	110 €



POLI-1



POLI-2

EXPOSITORES VERTICALES

Modelo EXPO 1

- Perfilería en aluminio anodizado 30 mm. color ORO - PLATA. Base y tapa en metacrilato color negro.
- Laterales y puertas en cristal de 5 mm.
- Estantes de cristal de 6 mm.
- Iluminación LED opcional.
- Puertas abatibles.

EXPO-1



Modelo EXPO 2

EXPO-2

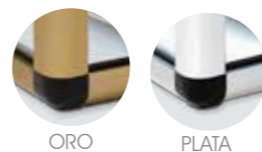

ORO

PLATA

Iluminación
LED
OPCIONAL

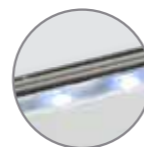

ORO

PLATA

Modelo EXPO 3

- Perfilería en aluminio anodizado 30 mm. color ORO - PLATA.
- Base de tablero plastificado color blanco.
- Cristal de 5 mm. Puertas de corredera en cristal de 5 mm.
- Estante intermedio en cristal de 6 mm. ajustable en altura.
- Laterales y puertas en cristal 5 mm.

EXPO-3



Fabricación Especial A MEDIDA

Pídanos Presupuesto

Modelo	Largo	Fondo	Alto	P.V.P.
EXPO-3	1500	500	930	1.060 €

EXPOSITORES VERTICALES

Modelo EXPO 4

- Perfilería en aluminio anodizado 30 mm. color ORO - PLATA.
- Cristal de 5 mm. Puertas abatibles en cristal de 5 mm.
- 4 estantes intermedios en cristal 6 mm. ajustables en altura.
- Dispone de un armario en la zona inferior con puertas de corredera en espejo.
- Iluminación LED opcional.

EXPO-4



Modelo	Largo	Fondo	Alto	Luz	P.V.P.
EXPO-4	760	510	1930	No	1.200 €
EXPO-4 LED	760	510	1930	SI	1.280 €

Fabricación Especial
A MEDIDA
Pídanos Presupuesto

Modelo	Largo	Fondo	Alto	Estantes	Cerradura	Puertas	Luz	P.V.P.
EXPO-1	800	400	1500	3	SI	2	No	560 €
EXPO-2	400	400	1500	4	No	1	No	420 €
EXPO-1 LED	800	400	1500	3	SI	2	SI	640 €
EXPO-2 LED	400	400	1500	4	No	1	SI	500 €

BOTELLEROS PARA VINO
BOTELLEROS DE METACRILATO

Modelo
B6 U



Modelo
B10 TR



Modelo
B12 U



Modelo
B10 L



Modelo
B10 L LED



Modelo	Largo	Fondo	Alto	Botellas	Luz	P.V.P.
B6-U	235	180	340	6	No	54 €
B12-U	460	180	340	12	No	80 €
B10-TR	570	140	480	10	No	92 €
B10-L	410	120	540	10	No	85 €
B10-L LED	410	120	540	10	Si	120 €

Modelo
B13 P



Modelo
B12 P



Modelo	Fondo	Alto	Botellas	Luz	P.V.P.
B13-P	190	670	13	No	70 €
B13-P LED	190	670	13	Si	100 €
B12-P	90	600	12	No	60 €
B12-P LED	90	600	12	Si	90 €
B25-P	150	1200	25	No	110 €
B25-P LED	150	1200	25	Si	170 €

BOTELLEROS PARA VINO
BOTELLEROS DE METACRILATO PARA COLGAR

Modelo
B25 P LED



ACCESORIOS PARA VITRINAS



SOPORTES DE VITRINA PARA BARRA

- Soporte de acero lacado para desplazar la vitrina del mostrador ganando espacio para el cliente.
- Se sirve en paquete de 2 unidades.

P.V.P : 40,00€



PLACA PIZARRA

- 300 x 200 x 5 mm.

P.V.P : 9,00€



CUBETA GASTRONORM 1/3 h40

- Acero inoxidable 18/10.
325 x 175 x 40 mm.

P.V.P : 13,00€



BANDEJA PORCELANA

- 265 x 180 x 25 mm.

P.V.P : 12,00€



BANDEJA MELAMINA GN 1/2

- Color Blanco / Negro.
325 x 265 x 20 mm.

P.V.P : 15,00€



PARRILLAS PLASTIFICADAS

- Color Blanco.
450 x 280 x 5 mm.

P.V.P : 16,00€

ESPECIFICACIONES TÉCNICAS PARA VITRINAS REFRIGERADAS



- Compresor Hermético ALTA TEMPERATURA
- Monofásico 220V / 240V 50hz
- Rendimiento 217W a -10°C.
- C / V 1/8.
- Consumo 209 W.
- Temperatura de trabajo +1°C / +5°C a 25°C Ambiente.
- Gas refrigerante R-134a.

OTRAS ESPECIFICACIONES

- Interruptores de funcionamiento impermeabilizados con fuelle exterior.
- Inyectado interior de poliuretano libre de CFCs.
- Cubeta interior fabricada en Acero Inoxidable AISI-304.



Perfil sanitario para una correcta limpieza de las guías correderas.



- Control de temperatura mediante termostato electrónico digital con lectura constante y posibilidad de desescarche.



- Iluminación LED impermeable LUZ FRÍA protección IP 65

MODELOS CON GRUPO REMOTO

Unidad condensadora remota protegida con chapa de acero galvanizado y paneles de metacrilato laterales para correcta visualización y protección de los componentes, totalmente conectada a la vitrina mediante tubo de 1.80 metros con carga de Gas R-134a incluida.

